



MÀXIMO II

franco furniture



MÀXIMO II

by franco furniture





PAQUITO FRANCO

franco furniture *designer*

Diseñador y creador de las líneas de mobiliario de Franco Furniture. Lanzó su primera colección en 1997. Con una trayectoria de más de 25 años en el sector del mueble, la marca ha conquistado miles de hogares en todo el mundo. Diseños y filosofía innovadores marcan un estilo único.

 paquifranco.designer

 Paquito Franco



Diseño 3D Joaquín Torres
Maquetación Kiko Luque
Impresión Solprint

www.francofurniture.es

mediterraneo

Diseñado y fabricado en su totalidad en España. Nuestros muebles cuentan con una auténtica denominación de origen.

adaptado

Diseños inspirados en las últimas tendencias y a las preferencias del mercado actual.

flexible

Máxima personalización. Selecciona entre múltiples acabados y diversas medidas cuál es la mejor opción para tu hogar.

icónico

Mantenemos diseños que son emblema de nuestra firma y han marcado la historia de la compañía.

magnético

Diseños con capacidad de generar emociones y captar la atención de todo aquel que lo rodea.

original

Diseños exclusivos Franco Furniture en los que cada detalle refleja la auténtica esencia de nuestra firma.

MÀXIMO II

by franco furniture

Hay películas que te marcan de por vida y “Gladiator” es una de ellas. Una historia de adaptación, perseverancia, superación, trabajo en equipo y liderazgo; en la que el protagonista, Máximo, nos enseña que es posible cambiar nuestra historia independientemente de la situación en la que nos encontremos.

Máximo cambió el curso de todo un imperio, dejando huella entre todos sus seguidores.

Esta enseñanza ha sido el estímulo que nos ha guiado durante la creación de este catálogo y, además, tomar la decisión de bautizarlo con su nombre.

Es a partir de aquí donde nace una nueva era. La generación Franco Furniture 6.0. Un cambio que supone un antes y un después en nuestra trayectoria en el sector del mueble: innovación y transformación digital adaptada a las nuevas necesidades del mercado.

Todos y cada uno de los detalles que componen esta colección, son fruto del vínculo y la coordinación de los protagonistas de nuestra propia historia: nuestro equipo humano.

Te damos la bienvenida a esta nueva aventura, en la que deseamos tú también formes parte de ella.



PAQUITO FRANCO

ÍNDICE DE CONTENIDO

composiciones TV PÁG. 99

tocadores PÁG. 179



salón comedor PÁG. 7

consolas PÁG. 135

dormitorios PÁG. 199



SALÓN COMEDOR

adaptación

los constantes cambios en los gustos del consumidor, acompañados de los desafíos del mercado nos obligan continuamente a innovar para lograr adaptarnos a cada situación.

MX01





MX01

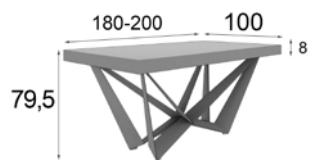

Medidas Mesa Disponibles

MX0141131 180cm x 79,5cm x 100cm

MX0141132 200cm x 79,5cm x 100cm

Extra Sistema Extensible 50cm **174p**

Altura 82,5 cm



MX0148881 Silla

48cm x 114cm x 50cm



MX01

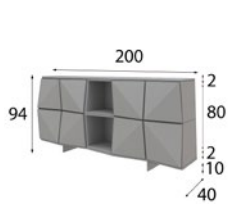

Aparador Patas 41989

MX0141478

200cm x 94cm x 42cm

Extra 2 Focos Led **60p**

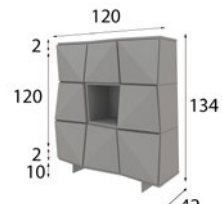

Vajillero Patas 41989

MX0141477

120cm x 134cm x 42cm

Extra Focos Led **60p**

ACABADOS a elegir:

Cualquiera de nuestros acabados mate y metalizados.

Tapizados a elegir en cualquier tejido de nuestra carta de acabados

Los acabados en alto brillo tienen un incremento del 25% (10% solo frentes). No disponible en partes metálicas.

MX01

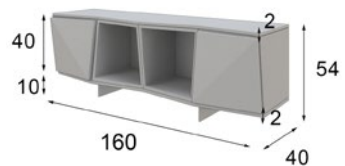

Medidas Mueble TV Disponibles

MX0141045 160cm x 54cm x 40cm

MX0141041 200cm x 54cm x 40cm

Extra 2 Focos Led **60p**

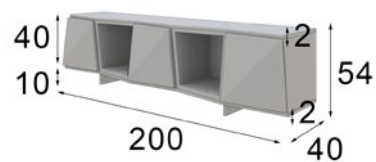

Patas 41989

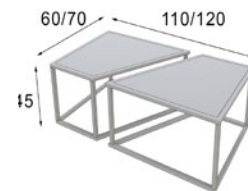

Medidas Mesa de Centro Disponibles

MX0158479 110cm x 45cm x 60cm

MX0158480 120cm x 45cm x 70cm

ACABADOS a elegir:

Cualquiera de nuestros acabados mate y metalizados.

Tapizados a elegir en cualquier tejido de nuestra carta de acabados

Los acabados en alto brillo tienen un incremento del 25% (10% solo frentes). No disponible en partes metálicas.







MX02

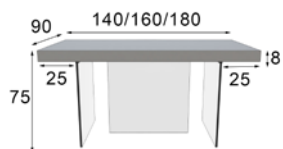

Medidas Mesa Disponibles

MX0230386 140cm x 75cm x 90cm

MX0230387 160cm x 75cm x 90cm

MX0230388 180cm x 75cm x 90cm

Extra Sistema Extensible 50cm **174p**

Altura 78 cm

* Patas de metacrilato



MX0240820 Silla

64cm x 82cm x 57cm

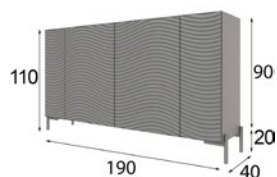

Patas 41978

Aparador

MX0241700 190cm x 110cm x 40cm

Extra Cajonera Interior **100p**

Extra 4 Focos Led **60p**



MX02

ACABADOS a elegir:

Cualquiera de nuestros acabados mate y metalizados.

Tapizados a elegir en cualquier tejido de nuestra carta de acabados

Los acabados en alto brillo tienen un incremento del 25% (10% solo frentes). No disponible en partes metálicas.

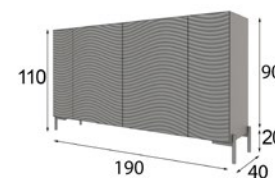

Patas 41978

Aparador

MX0241700 190cm x 110cm x 40cm

Extra Cajonera Interior **100p**

Extra 4 Focos Led **60p**

MX02

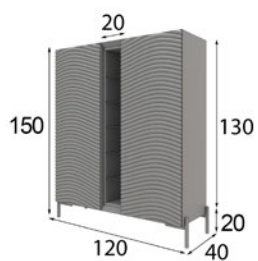

Patas 41978

Vajillero

MX0241703

120cm x 150cm x 40cm

Extra 3 Focos Led **60p**

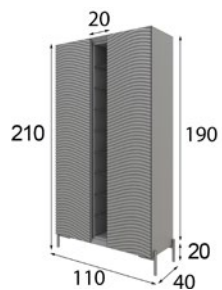

Patas 41978

Vitrina

MX0241705

110cm x 210cm x 40cm

Extra 3 Focos Led **60p**



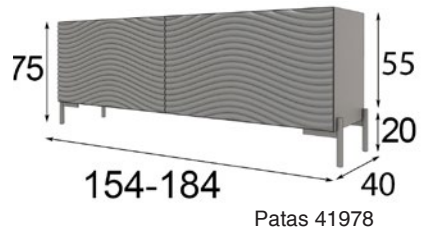

Medidas Mueble TV Disponibles

MX0241711 154cm x 75cm x 40cm

MX0241710 184cm x 75cm x 40cm

Extra 2 Focos Led **60p**

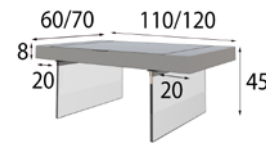

Medidas Mesa de Centro

MX0230348 110cm x 45cm x 60cm (elevable)

MX0230349 120cm x 45cm x 70cm (elevable)

MX0230346 110cm x 45cm x 60cm (fija)

MX0230347 120cm x 45cm x 70cm (fija)

MX03





MX03

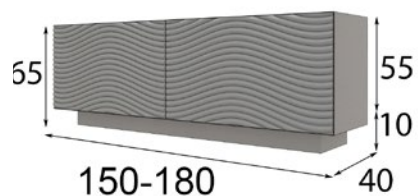

Zócalo 56531 (TV 150 cm)

Zócalo 56532 (TV 180 cm)

Medidas Mueble TV Disponibles

MX0341711 150cm x 65cm x 40cm

MX0341710 180cm x 65cm x 40cm

Extra 2 Focos Led **60p**

Extra Led Zócalo **30p**

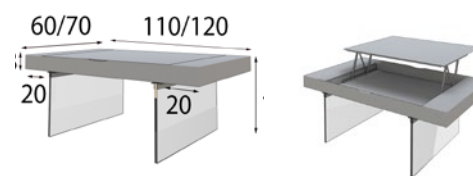

* Patas de metacrilato

Medidas Mesa de Centro

MX0330348 110cm x 45cm x 60cm (elevable)

MX0330349 120cm x 45cm x 70cm (elevable)

MX0330346 110cm x 45cm x 60cm (fija)

MX0330347 120cm x 45cm x 70cm (fija)



ACABADOS a elegir:

Cualquiera de nuestros acabados mate y metalizados.

Tapizados a elegir en cualquier tejido de nuestra carta de acabados

Los acabados en alto brillo tienen un incremento del 25% (10% solo frentes). No disponible en partes metálicas.

MX03

MX03



Medidas Mesa Disponibles

MX0330386 140cm x 75cm x 90cm

MX0330387 160cm x 75cm x 90cm

MX0330388 180cm x 75cm x 90cm

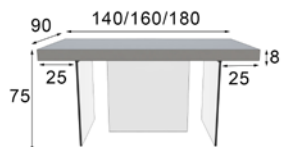

* Patas de metacrilato

Extra Sistema Extensible 50cm **174p**

Altura 78 cm

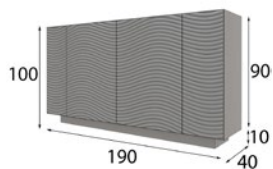

Zócalo 56530 170 x 28 cm

Aparador

MX0341700 190cm x 100cm x 40cm

Extra Cajonera Interior **100p**

Extra 4 Focos Led **60p**



MX0340821 Silla

70cm x 86cm x 55cm



MX03

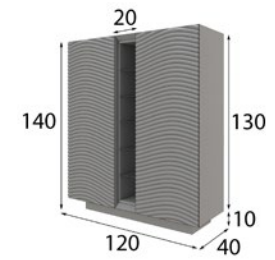

Zócalo 56479 100 x 28 cm

Vajillero

MX0341703

120cm x 140cm x 40cm

Extra 3 Focos Led **60p**

Extra Led Zócalo **30p**

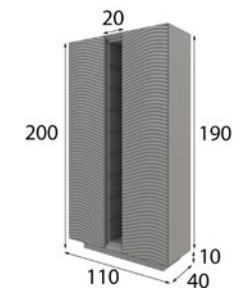

Zócalo 56529 90 x 28 cm

Vitrina

MX0341705

110cm x 200cm x 40cm

Extra 3 Focos Led **60p**

Extra Led Zócalo **30p**

MX04





MX04

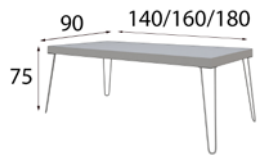

Medidas Mesa Disponibles

MX0441330 140cm x 75cm x 90cm

MX0441331 160cm x 75cm x 90cm

MX0441332 180cm x 75cm x 90cm



MX0440818 Silla

65cm x 89cm x 65cm

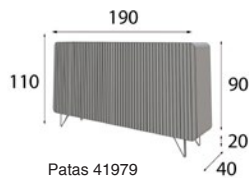

Aparador

MX0454800 190cm x 110cm x 40cm

Extra Cajonera Interior **100p**

Extra 4 Focos Led **60p**





MX04

ACABADOS a elegir:

Cualquiera de nuestros acabados mate y metalizados.

Tapizados a elegir en cualquier tejido de nuestra carta de acabados

Los acabados en alto brillo tienen un incremento del 25% (10% solo frentes). No disponible en partes metálicas.

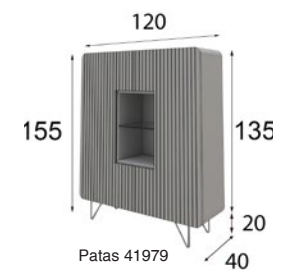

Vajillero

MX0454804

120cm x 155cm x 40cm

Extra 3 Focos Led **60p**



MX04

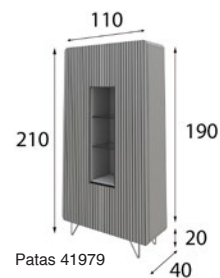

Vitrina

MX0454805

110cm x 210cm x 40cm

Extra 3 Focos Led **60p**

ACABADOS a elegir:

Cualquiera de nuestros acabados mate y metalizados.

Tapizados a elegir en cualquier tejido de nuestra carta de acabados

Los acabados en alto brillo tienen un incremento del 25% (10% solo frentes). No disponible en partes metálicas.



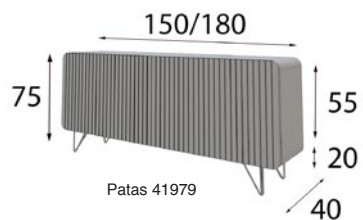

Medidas Mueble TV Disponibles

MX0454811 150cm x 75cm x 40cm

MX0454810 180cm x 75cm x 40cm

Extra 2 Focos Led **60p**



Medidas Mesa de Centro

MX0441338 110cm x 45cm x 60cm (elevable)

MX0441339 120cm x 45cm x 70cm (elevable)

MX0441336 110cm x 45cm x 60cm (fija)

MX0441337 120cm x 45cm x 70cm (fija)

MX05

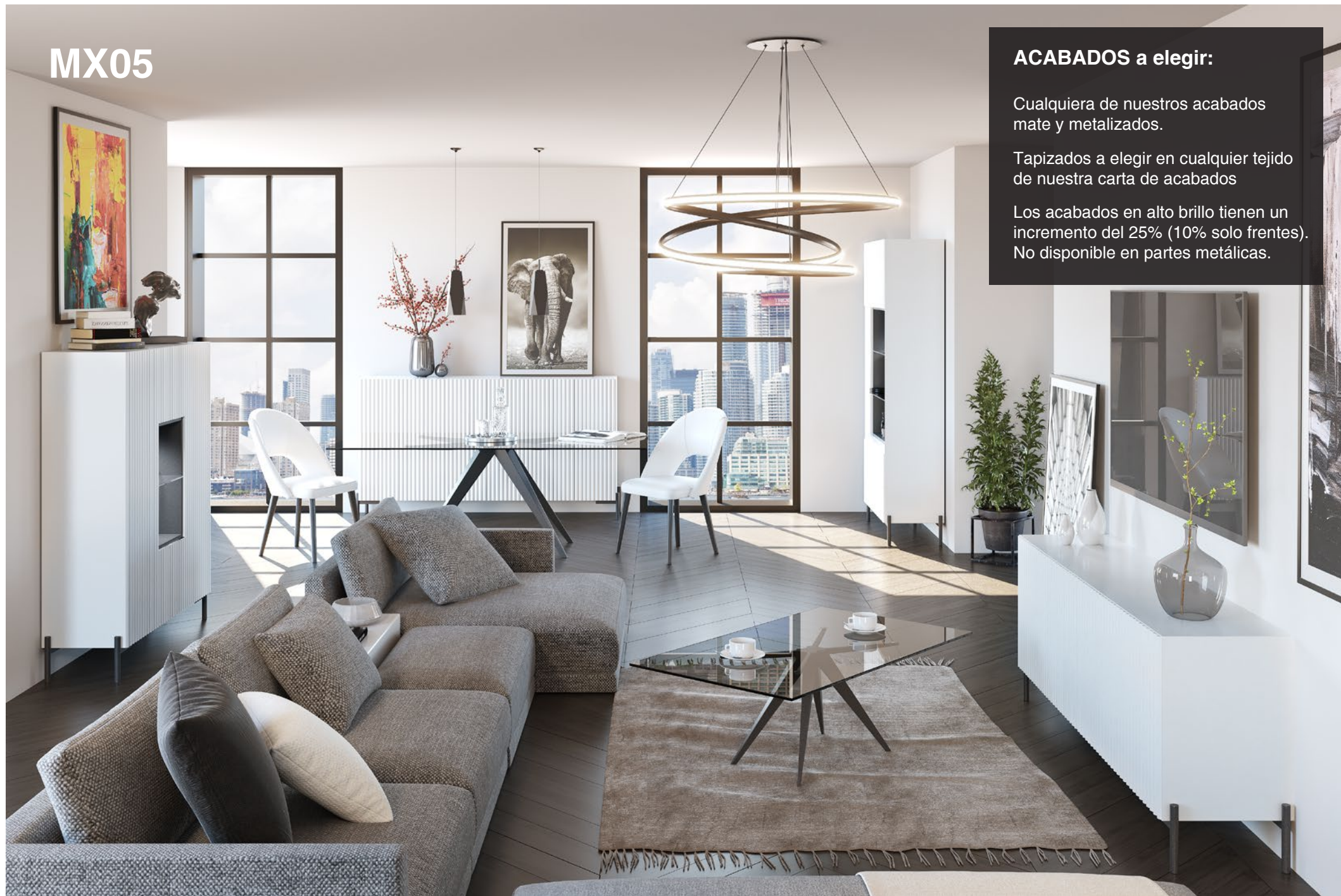

ACABADOS a elegir:

Cualquiera de nuestros acabados mate y metalizados.

Tapizados a elegir en cualquier tejido de nuestra carta de acabados

Los acabados en alto brillo tienen un incremento del 25% (10% solo frentes). No disponible en partes metálicas.

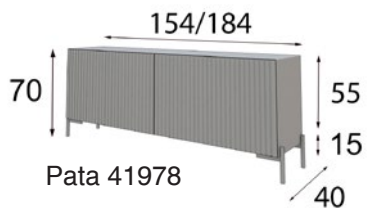

Los muebles de más de 180cm llevan una pata central de refuerzo **Pata 41969**

Medidas Mueble TV Disponibles

MX0541511 154cm x 70cm x 40cm

MX0541510 184cm x 70cm x 40cm

Extra 2 Focos Led **60p**

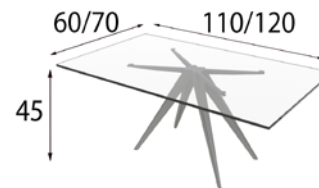

Medidas Mesa de Centro Disponibles

MX0541318 110cm x 45cm x 60cm

MX0541319 120cm x 45cm x 70cm

* Tapa cristal grosor 1cm



Pata 41978

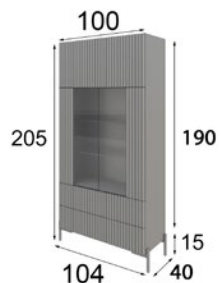

Pata 41978

Vitrina

MX0541505

104cm x 205cm x 40cm

Extra 2 Focos Led **60p**

Vitrina

MX0541506

104cm x 205cm x 40cm

Extra 2 Focos Led **60p**



MX05

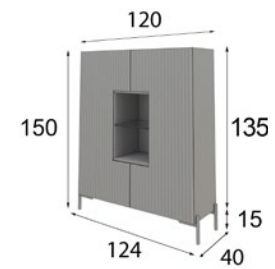

Pata 41978

Vajillero

MX0541504

124cm x 150cm x 40cm

Extra 3 Focos Led **60p**

ACABADOS a elegir:

Cualquiera de nuestros acabados mate y metalizados.

Tapizados a elegir en cualquier tejido de nuestra carta de acabados

Los acabados en alto brillo tienen un incremento del 25% (10% solo frentes). No disponible en partes metálicas.





MX05

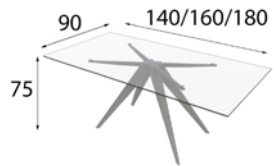

Medidas Mesa Disponibles

- MX0541310** 140cm x 75cm x 90cm
- MX0541311** 160cm x 75cm x 90cm
- MX0541312** 180cm x 75cm x 90cm

* **Tapa cristal grosor 1cm**

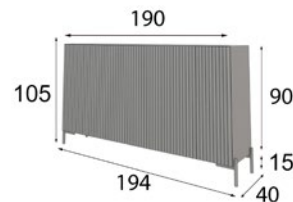

Pata 41969
El mueble lleva pata central

Aparador

- MX0541500** 194cm x 105cm x 40cm
- Extra Cajonera Interior **100p**
- Extra 4 Focos Led **60p**



Silla MX0540817

60cm x 92cm x 65cm







MX06

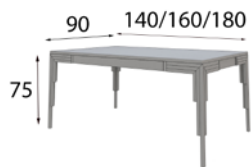

Medidas Mesa Disponibles

MX0630350 140cm x 75cm x 90cm

MX0630351 160cm x 75cm x 90cm

MX0630352 180cm x 75cm x 90cm



MX0640819 Silla

64cm x 82cm x 57cm

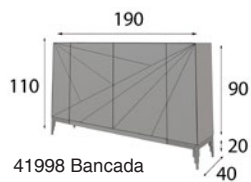

41998 Bancada

Aparador

MX0641600 190cm x 110cm x 40cm

Extra Cajonera Interior **100p**

Extra 4 Focos Led **60p**



ACABADOS a elegir:

Cualquiera de nuestros acabados mate y metalizados.

Tapizados a elegir en cualquier tejido de nuestra carta de acabados

Los acabados en alto brillo tienen un incremento del 25% (10% solo frentes).
No disponible en partes metálicas.

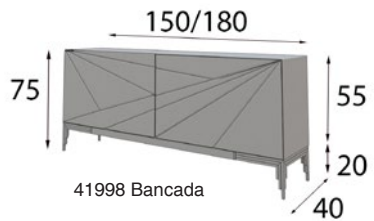

Medidas Mueble TV Disponibles

MX0641611 150cm x 75cm x 40cm

MX0641610 180cm x 75cm x 40cm

Extra 2 Focos Led **60p**

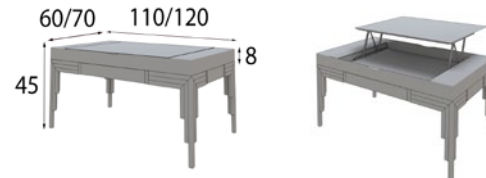

Medidas Mesa de Centro

MX0630336 110cm x 45cm x 60cm (fija)

MX0630337 120cm x 45cm x 70cm (fija)

MX0630342 110cm x 45cm x 60cm (elevable)

MX0630343 120cm x 45cm x 70cm (elevable)

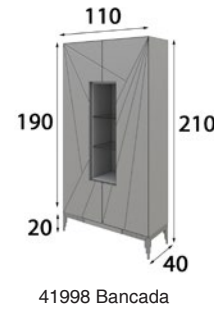

Vitrina
MX0641605
 110cm x 210cm x 40cm
 Extra 3 Focos Led **60p**

ACABADOS a elegir:

Cualquiera de nuestros acabados mate y metalizados.

Tapizados a elegir en cualquier tejido de nuestra carta de acabados

Los acabados en alto brillo tienen un incremento del 25% (10% solo frentes). No disponible en partes metálicas.

MX06

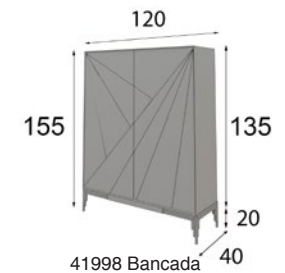

Vajillero

MX0641604

120cm x 155cm x 40cm

Extra 2 Focos Led **60p**

Extra Cajonera Interior **100p**

MX07



ACABADOS a elegir:

Cualquiera de nuestros acabados mate y metalizados.

Tapizados a elegir en cualquier tejido de nuestra carta de acabados

Los acabados en alto brillo tienen un incremento del 25% (10% solo frentes). No disponible en partes metálicas.

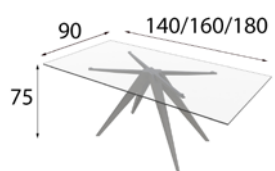

Medidas Mesa Disponibles

- MX0741310** 140cm x 75cm x 90cm
- MX0741311** 160cm x 75cm x 90cm
- MX0741312** 180cm x 75cm x 90cm

* Tapa cristal grosor 1cm

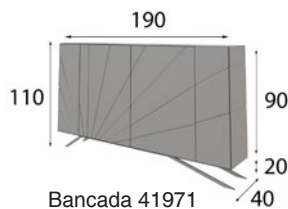

Aparador

- MX0757200** 190cm x 110cm x 40cm
- Extra Cajonera Interior **100p**
- Extra 4 Focos Led **60p**



Silla MX0740814

66cm x 84cm x 60cm

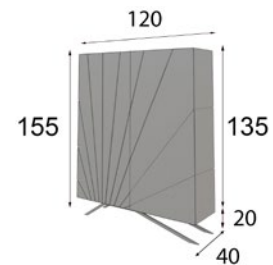

Bancada 41971

Vajillero

MX0757204

120cm x 155cm x 40cm

Extra 2 Focos Led **60p**

Extra Cajonera Interior **100p**

ACABADOS a elegir:

Cualquiera de nuestros acabados mate y metalizados.

Tapizados a elegir en cualquier tejido de nuestra carta de acabados

Los acabados en alto brillo tienen un incremento del 25% (10% solo frentes). No disponible en partes metálicas.





MX07

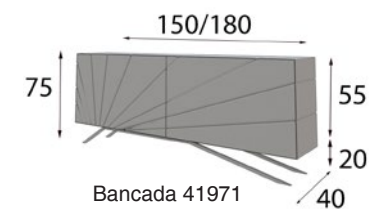

Medidas Mueble TV Disponibles

MX0757211 150cm x 75cm x 40cm

MX0757210 180cm x 75cm x 40cm

Extra 2 Focos Led **60p**

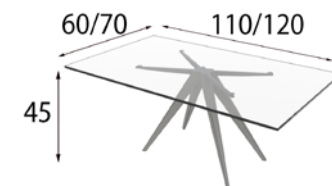

Medidas Mesa de Centro Disponibles

MX0741318 110cm x 45cm x 60cm

MX0741319 120cm x 45cm x 70cm

* Tapa cristal grosor 1cm

MX08







ACABADOS a elegir:

Cualquiera de nuestros acabados mate y metalizados.

Tapizados a elegir en cualquier tejido de nuestra carta de acabados

Los acabados en alto brillo tienen un incremento del 25% (10% solo frentes). No disponible en partes metálicas.

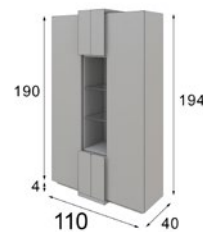

Vitrina

MX0841072

110cm x 194cm x 40cm

Extra 3 Focos Led **60p**



MX08

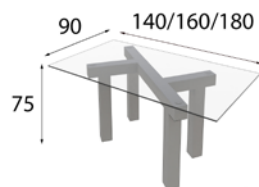

Medidas Mesa Disponibles

MX0841209 140cm x 75cm x 90cm

MX0841210 160cm x 75cm x 90cm

MX0841211 180cm x 75cm x 90cm



Silla **MX0840822**

70cm x 85cm x 55cm

* Tapa cristal grosor 1cm



MX08

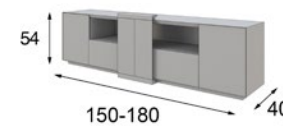

Medidas Mueble TV Disponibles

MX0841007 150cm x 54cm x 40cm

MX0841006 180cm x 54cm x 40cm

Extra 2 Focos Led **60p**

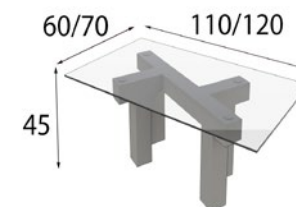

Medidas Mesa de Centro Disponibles

MX0858452 110cm x 45cm x 60cm

MX0858453 120cm x 45cm x 70cm

* Tapa cristal grosor 1cm

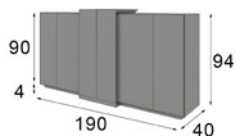

Aparador

MX0841068 190cm x 94cm x 40cm

Extra Cajonera Interior **100p**

Extra 4 Focos Led **60p**

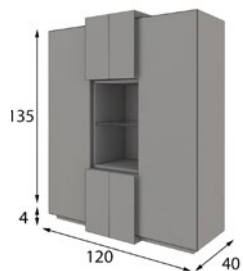

Vajillero

MX0841462

120cm x 142cm x 40cm

Extra 3 Focos Led **60p**

ACABADOS a elegir:

Cualquiera de nuestros acabados mate y metalizados.

Tapizados a elegir en cualquier tejido de nuestra carta de acabados

Los acabados en alto brillo tienen un incremento del 25% (10% solo frentes). No disponible en partes metálicas.







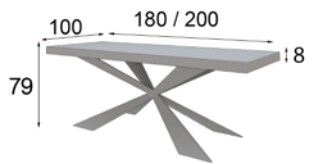

Medidas Mesa Disponibles

MX0941140 180cm x 79cm x 100cm Extra Sistema Extensible 50cm **174p**

MX0941141 200cm x 79cm x 100cm Altura 82cm



MX0940815 Silla

60cm x 92cm x 67cm

*Indicar color del vivo de la silla

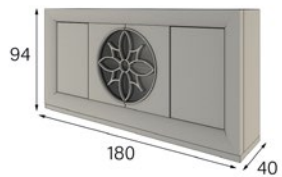

Aparador

MX0945753 180cm x 94cm x 40cm

Extra Cajonera Interior **100p**

Extra 4 Focos Led **60p**

* Roseta y tiradores en cromado

MX09

ACABADOS a elegir:

Cualquiera de nuestros acabados mate y metalizados.

Tapizados a elegir en cualquier tejido de nuestra carta de acabados

Los acabados en alto brillo tienen un incremento del 25% (10% solo frentes). No disponible en partes metálicas.

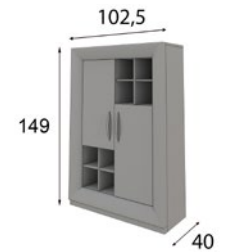

Vajillero

MX0946048 102,5cm x 149cm x 40cm



MX09

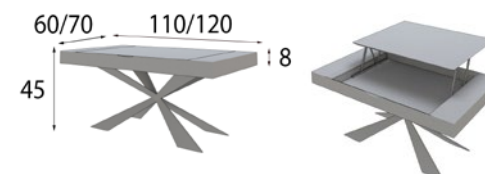

Medidas Mesa de Centro Disponibles

MX0949296 110cm x 45cm x 60cm (elevable)

MX0949297 120cm x 45cm x 70cm (elevable)

MX0949294 110cm x 45cm x 60cm (fija)

MX0949295 120cm x 45cm x 70cm (fija)



MX09

Medidas Mueble TV Disponibles

MX0945619 150cm x 64cm x 40cm

MX0945620 180cm x 64cm x 40cm

Extra 2 Focos Led **60p**

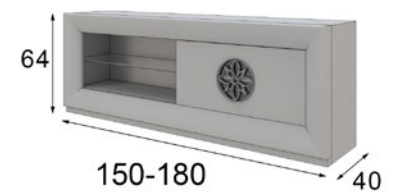



MX10

ACABADOS a elegir:

Cualquiera de nuestros acabados mate y metalizados.

Tapizados a elegir en cualquier tejido de nuestra carta de acabados

Los acabados en alto brillo tienen un incremento del 25% (10% solo frentes). No disponible en partes metálicas.



MX10

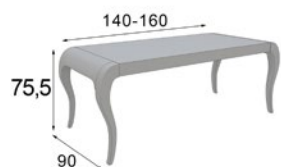

Medidas Mesa Disponibles

MX1060359 140cm x 75,5cm x 90cm

MX1060361 160cm x 75,5cm x 90cm

Extra Sistema Extensible 50cm **174p**

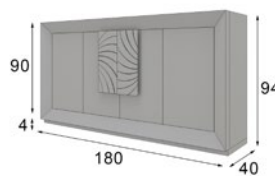

Aparador

MX1053052 180cm x 94cm x 40cm

Extra Cajonera Interior **100p**

Extra 3 Focos Led **60p**



MX1060180 Silla

54,5cm x 115,5cm x 49cm

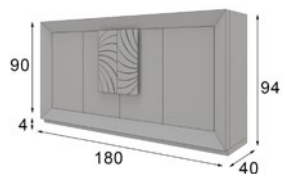

Aparador

MX1053052 180cm x 94cm x 40cm

Extra Cajonera Interior **100p**

Extra 4 Focos Led **60p**



ACABADOS a elegir:

Cualquiera de nuestros acabados mate y metalizados.

Tapizados a elegir en cualquier tejido de nuestra carta de acabados

Los acabados en alto brillo tienen un incremento del 25% (10% solo frentes). No disponible en partes metálicas.

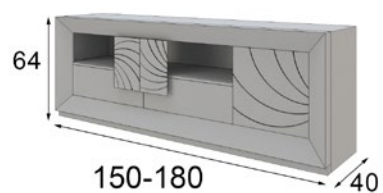

Medidas Mueble TV Disponibles

MX1053111 150cm x 64cm x 40cm

MX1053121 180cm x 64cm x 40cm

Extra 2 Focos Led **60p**

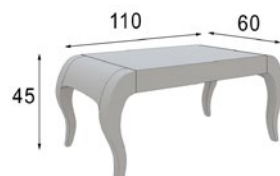

Medidas Mesa de Centro Disponibles

MX1045936 110cm x 45cm x 60cm (fija)

MX1045937 110cm x 45cm x 60cm (elevable)



Vitrina

MX1053007 110cm x 194cm x 40cm

Extra 2 Focos Led **60p**



Vitrina
MX1053007 110cm x 194cm x 40cm
 Extra 2 Focos Led **60p**

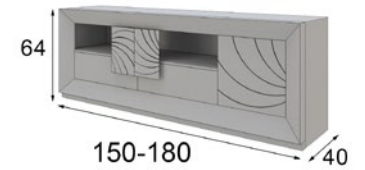

Medidas Mueble TV Disponibles
MX1053111 150cm x 64cm x 40cm
MX1053121 180cm x 64cm x 40cm
 Extra 2 Focos Led **60p**



MX10

ACABADOS a elegir:

Cualquiera de nuestros acabados mate y metalizados.

Tapizados a elegir en cualquier tejido de nuestra carta de acabados

Los acabados en alto brillo tienen un incremento del 25% (10% solo frentes). No disponible en partes metálicas.

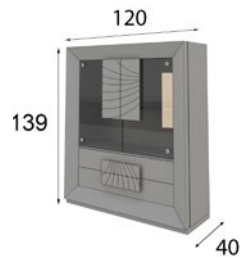

Vajillero

MX1053037

120cm x 139cm x 40cm

Extra 2 Focos Led **60p**





MX11

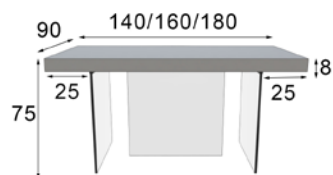

Medidas Mesa Disponibles

MX1130386 140cm x 75cm x 90cm

MX1130387 160cm x 75cm x 90cm

MX1130388 180cm x 75cm x 90cm

* Patas de metacrilato



MX1148881 Silla

48cm x 114cm x 50cm

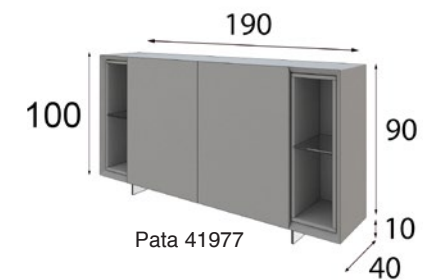

Aparador

MX1130299

190cm x 110cm x 40cm

Extra 4 Focos Led **60p**

Extra Cajonera Interior **100p**

* **Patas de metacrilato**

ACABADOS a elegir:

Cualquiera de nuestros acabados mate y metalizados.

Tapizados a elegir en cualquier tejido de nuestra carta de acabados

Los acabados en alto brillo tienen un incremento del 25% (10% solo frentes). No disponible en partes metálicas.





* Patas de metacrilato

Medidas Mueble TV Disponibles

MX1141001 150cm x 60cm x 40cm

MX1141000 180cm x 60cm x 40cm

Extra 1 Focos Led **60p**

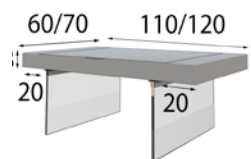

* Patas de metacrilato

Medidas Mesa de Centro

MX1130348 110cm x 45cm x 60cm (elevable)

MX1130349 120cm x 45cm x 70cm (elevable)

MX1130346 110cm x 45cm x 60cm (fija)

MX1130347 120cm x 45cm x 70cm (fija)

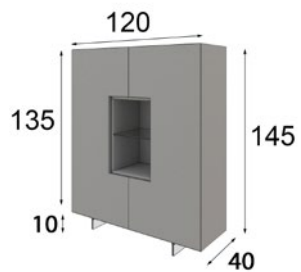

Pata 41977

Vajillero

MX1141460

120cm x 145cm x 40cm

Extra 3 Focos Led **60p**

* **Patas de metacrilato**

ACABADOS a elegir:

Cualquiera de nuestros acabados mate y metalizados.

Tapizados a elegir en cualquier tejido de nuestra carta de acabados

Los acabados en alto brillo tienen un incremento del 25% (10% solo frentes). No disponible en partes metálicas.



MX11

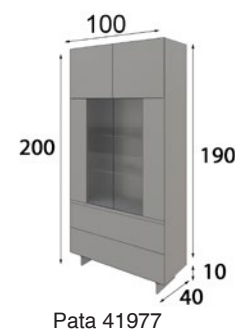

Vitrina

MX1130292

100cm x 200cm x 40cm

Extra 2 Focos Led **60p**

* Patas de metacrilato



Vitrina

MX1130291

100cm x 200cm x 40cm

Extra 2 Focos Led **60p**

* Patas de metacrilato







MX12

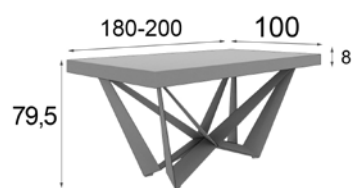

Medidas Mesa Disponibles

MX1241131 180cm x 79,5cm x 100cm

MX1241132 200cm x 79,5cm x 100cm

Extra Sistema Extensible 50cm **174p**

Altura 82,5cm



MX1240816 Silla

70cm x 85cm x 65cm

MX12

ACABADOS a elegir:

Cualquiera de nuestros acabados mate y metalizados.

Tapizados a elegir en cualquier tejido de nuestra carta de acabados

Los acabados en alto brillo tienen un incremento del 25% (10% solo frentes). No disponible en partes metálicas.

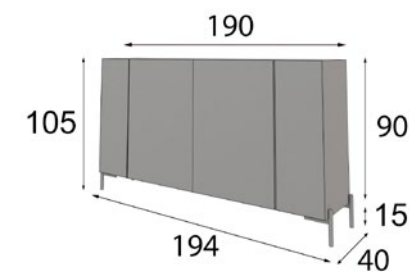

Pata 41969 Lleva plata central

Aparador

MX1230304

194cm x 105cm x 40cm

Extra 4 Focos Led **60p**

Extra Cajonera Interior **100p**

MX12

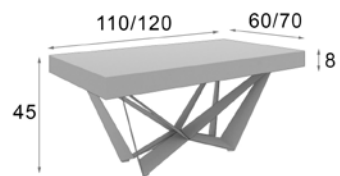

Medidas Mesa de Centro Disponibles

MX1249284 110cm x 45cm x 60cm (fija)

MX1249285 120cm x 45cm x 70cm (fija)

MX1249286 110cm x 45cm x 60cm (elevable)

MX1249287 120cm x 45cm x 70cm (elevable)



Medidas Mueble TV Disponibles

MX1241001 150cm x 65cm x 40cm

MX1241000 180cm x 65cm x 40cm

Extra 1 Focos Led **60p**

Pata 41978

Los muebles de más de 180cm llevan una pata central de refuerzo **Pata 41969**



ACABADOS a elegir:

Cualquiera de nuestros acabados mate y metalizados.

Tapizados a elegir en cualquier tejido de nuestra carta de acabados

Los acabados en alto brillo tienen un incremento del 25% (10% solo frentes). No disponible en partes metálicas.

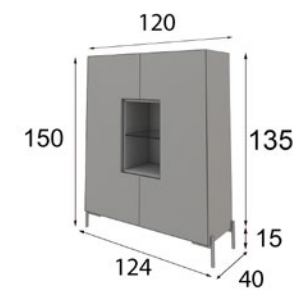

Pata 41978

Vajillero

MX1241460

124cm x 150cm x 40cm

Extra 3 Focos Led **60p**

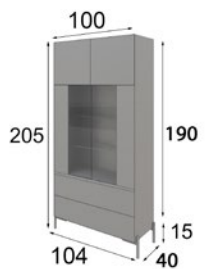

Pata 41978

Vitrina

MX1230292

100cm x 205cm x 40cm

Extra 2 Focos Led **60p**

ACABADOS a elegir:

Cualquiera de nuestros acabados mate y metalizados.

Tapizados a elegir en cualquier tejido de nuestra carta de acabados

Los acabados en alto brillo tienen un incremento del 25% (10% solo frentes). No disponible en partes metálicas.



MX12



Pata 41978

Vitrina

MX1230291

100cm x 205cm x 40cm

Extra 2 Focos Led **60p**

MX13

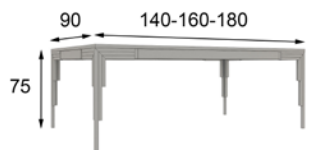

Medidas Mesa Disponibles

MX1330350 140cm x 75cm x 90cm

MX1330351 160cm x 75cm x 90cm

MX1330352 180cm x 75cm x 90cm

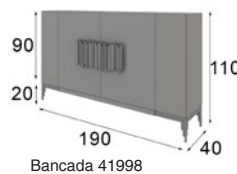

Aparador

MX1341075 190cm x 110cm x 40cm

Extra Cajonera Interior **100p**

Extra 4 Focos Led **60p**



MX1340176 Silla

48cm x 110cm x 57cm



MX13

ACABADOS a elegir:

Cualquiera de nuestros acabados mate y metalizados.

Tapizados a elegir en cualquier tejido de nuestra carta de acabados

Los acabados en alto brillo tienen un incremento del 25% (10% solo frentes). No disponible en partes metálicas.

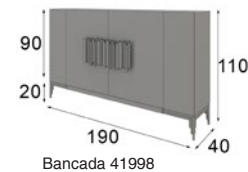

Aparador

MX1341075 190cm x 110cm x 40cm

Extra Cajonera Interior **100p**

Extra 4 Focos Led **60p**



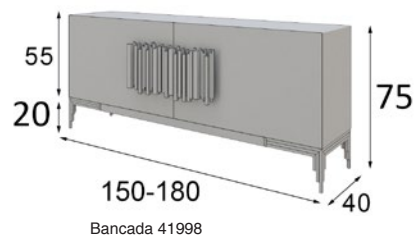

Medidas Mueble TV Disponibles

MX1341011 150cm x 75cm x 40cm

MX1341010 180cm x 75cm x 40cm

Extra 2 Focos Led **60p**



Medidas Mesa de Centro

MX1330340 110cm x 40cm x 60cm (fija)

MX1330341 120cm x 40cm x 70cm (fija)

ACABADOS a elegir:

Cualquiera de nuestros acabados mate y metalizados.

Tapizados a elegir en cualquier tejido de nuestra carta de acabados

Los acabados en alto brillo tienen un incremento del 25% (10% solo frentes). No disponible en partes metálicas.

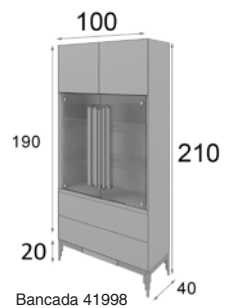

Vitrina

MX1330309

100cm x 210cm x 40cm

Extra 2 Focos Led **60p**



MX14

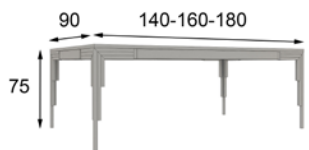

Medidas Mesa Disponibles

MX1430350 140cm x 75cm x 90cm

MX1430351 160cm x 75cm x 90cm

MX1430352 180cm x 75cm x 90cm

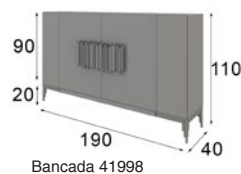

Aparador

MX1441075 190cm x 110cm x 40cm

Extra Cajonera Interior **100p**

Extra 4 Focos Led **60p**



MX1440176 Silla

48cm x 110cm x 57cm



MX14

ACABADOS a elegir:

Cualquiera de nuestros acabados mate y metalizados.

Tapizados a elegir en cualquier tejido de nuestra carta de acabados

Los acabados en alto brillo tienen un incremento del 25% (10% solo frentes). No disponible en partes metálicas.



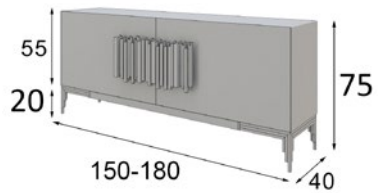

Medidas Mueble TV Disponibles
MX1441011 150cm x 75cm x 40cm
MX1441010 180cm x 75cm x 40cm
 Extra 2 Focos Led **60p**

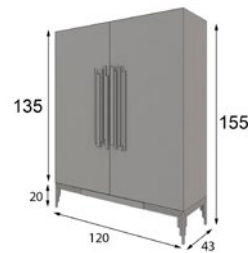

Vajillero
MX1441464
 120cm x 155cm x 43cm
 Extra 2 Focos Led **60p**
 Extra Cajonera Interior **100p**

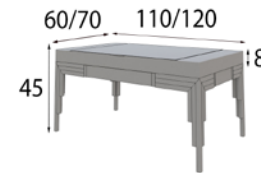

Medidas Mesa de Centro

MX1430336 110cm x 45cm x 60cm (fija)

MX1430337 120cm x 45cm x 70cm (fija)

MX1430342 110cm x 45cm x 60cm (elevable)

MX1430343 120cm x 45cm x 70cm (elevable)

MX14

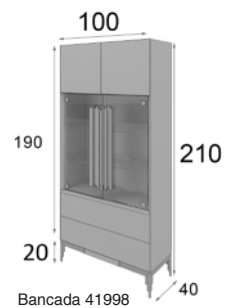

Vitrina

MX1430309

100cm x 210cm x 40cm
Extra 2 Focos Led **60p**



ACABADOS a elegir:

Cualquiera de nuestros acabados mate y metalizados.

Tapizados a elegir en cualquier tejido de nuestra carta de acabados

Los acabados en alto brillo tienen un incremento del 25% (10% solo frentes). No disponible en partes metálicas.



Medidas Mesa de Centro

MX1430336 110cm x 45cm x 60cm (fija)

MX1430337 120cm x 45cm x 70cm (fija)

MX1430342 110cm x 45cm x 60cm (elevable)

MX1430343 120cm x 45cm x 70cm (elevable)





ACABADOS a elegir:

Cualquiera de nuestros acabados mate y metalizados.

Tapizados a elegir en cualquier tejido de nuestra carta de acabados.

Los acabados en alto brillo tienen un incremento del 25%. No disponible en partes metálicas.



Silla **MX40814**

66cm x 84cm x 60cm



MX40815 Silla

60cm x92cm x67cm



ACABADOS a elegir:

Cualquiera de nuestros acabados mate y metalizados.

Tapizados a elegir en cualquier tejido de nuestra carta de acabados.

Los acabados en alto brillo tienen un incremento del 25% . No disponible en partes metálicas.



ACABADOS a elegir:

Cualquiera de nuestros acabados mate y metalizados.

Tapizados a elegir en cualquier tejido de nuestra carta de acabados.

Los acabados en alto brillo tienen un incremento del 25%. No disponible en partes metálicas.



MX40816 Silla

70cm x 85cm x 65cm



Silla MX40817

60cm x92cm x65cm

ACABADOS a elegir:

Cualquiera de nuestros acabados mate y metalizados.

Tapizados a elegir en cualquier tejido de nuestra carta de acabados.

Los acabados en alto brillo tienen un incremento del 25% . No disponible en partes metálicas.



ACABADOS a elegir:

Cualquiera de nuestros acabados mate y metalizados.

Tapizados a elegir en cualquier tejido de nuestra carta de acabados.

Los acabados en alto brillo tienen un incremento del 25%. No disponible en partes metálicas.



MX40818 Silla

65cm x 89cm x 65cm



MX40819 Silla

64cm x 82cm x 57cm

ACABADOS a elegir:

Cualquiera de nuestros acabados mate y metalizados.

Tapizados a elegir en cualquier tejido de nuestra carta de acabados.

Los acabados en alto brillo tienen un incremento del 25% . No disponible en partes metálicas.



ACABADOS a elegir:

Cualquiera de nuestros acabados mate y metalizados.

Tapizados a elegir en cualquier tejido de nuestra carta de acabados.

Los acabados en alto brillo tienen un incremento del 25%. No disponible en partes metálicas.



MX40820 Silla

64cm x 82cm x 57cm



MX40821 Silla

70cm x 86cm x 55cm



ACABADOS a elegir:

Cualquiera de nuestros acabados mate y metalizados.

Tapizados a elegir en cualquier tejido de nuestra carta de acabados.

Los acabados en alto brillo tienen un incremento del 25% . No disponible en partes metálicas.



ACABADOS a elegir:

Cualquiera de nuestros acabados mate y metalizados.

Tapizados a elegir en cualquier tejido de nuestra carta de acabados.

Los acabados en alto brillo tienen un incremento del 25%. No disponible en partes metálicas.



Silla MX40822

70cm x85cm x55cm



COMPOSICIONES TV

perseverancia

cada desafío ha marcado poco a poco la personalidad de la firma. El esfuerzo diario y constante ha forjado lo que somos hoy en día. Por esta razón, continuamos creciendo mientras trabajamos en lo que nos apasiona. Llevar nuestra esencia a cada rincón de tu hogar.

MX15

ACABADOS a elegir:

Cualquiera de nuestros acabados mate y metalizados.

Los acabados en alto brillo tienen un incremento del 25% (10% solo frentes). No disponible en partes metálicas.

*Estante Opcional 60p

Sistema Focos Led Opcional:

- 1 Foco **48 p**
- 2 Focos **59 p**
- 3 Focos **72 p**
- 4 Focos **83 p**

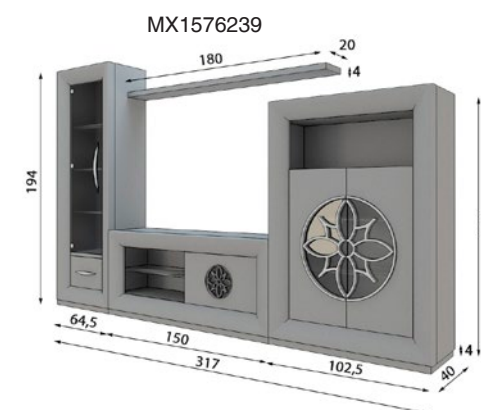

MX1546036

MX1546073

MX1546044

* Todos los estantes interiores son de cristal transparente. Tiradores y Roseta en cromado.

MX16

ACABADOS a elegir:

Cualquiera de nuestros acabados mate y metalizados.

Los acabados en alto brillo tienen un incremento del 25% (10% solo frentes). No disponible en partes metálicas.

*Estante Opcional 60p

Sistema Focos Led Opcional:

1 Foco 48 p

2 Focos 59 p

3 Focos 72 p

4 Focos 83 p



* Todos los estantes interiores son de cristal transparente. Tiradores y Roseta en cromado.

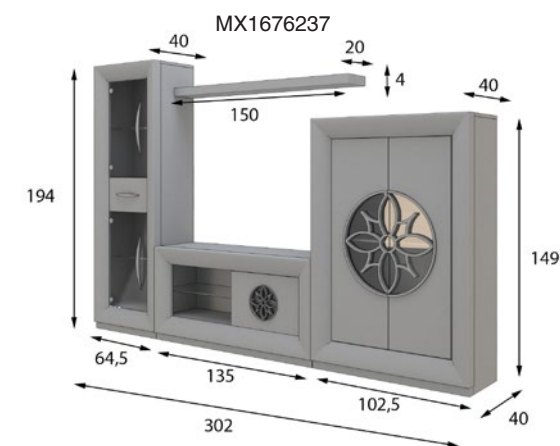

MX1646038 MX1646074 MX1646046

MX17

ACABADOS a elegir:

Cualquiera de nuestros acabados mate y metalizados.

Los acabados en alto brillo tienen un incremento del 25% (10% solo frentes). No disponible en partes metálicas.

*Estante Opcional 60p

Sistema Focos Led Opcional:

- 1 Foco 48 p
- 2 Focos 59 p
- 3 Focos 72 p
- 4 Focos 83 p

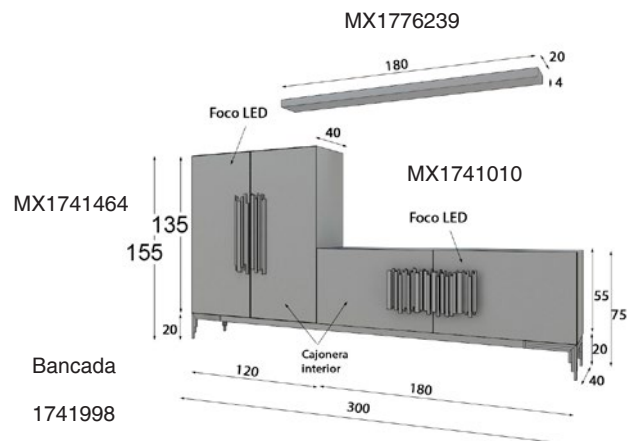

* TV Disponible en 150cm (Ref. 41011) al mismo coste
* Todos los estantes interiores son de cristal transparente

MX17



MX17



* Vajillero Estandar lleva 2 estantes de cristal y con set de 2 cajones lleva sólo 1 estante de cristal

MX17

ACABADOS a elegir:

Cualquiera de nuestros acabados mate y metalizados.

Los acabados en alto brillo tienen un incremento del 25% (10% solo frentes). No disponible en partes metálicas.

*Estante Opcional 60p

Sistema Focos Led Opcional:

- 1 Foco **48 p**
- 2 Focos **59 p**
- 3 Focos **72 p**
- 4 Focos **83 p**

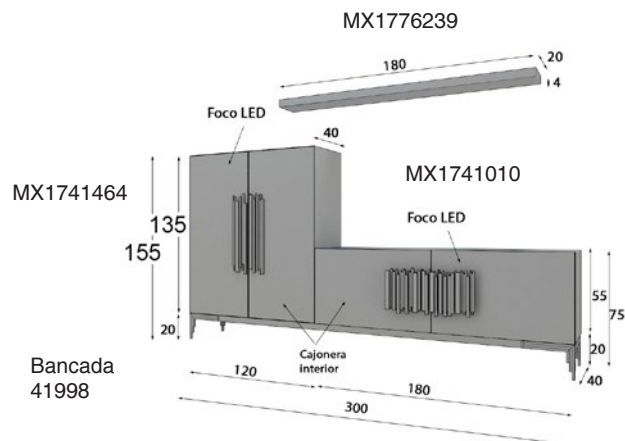

Cajonera Opcional

Cajonera Interior Vajillero **100 p**

Cajonera Interior TV **85 p**

* TV Disponible en 150cm (Ref. 41011) al mismo coste
* Todos los estantes interiores son de cristal transparente





MX18

ACABADOS a elegir:

Cualquiera de nuestros acabados mate y metalizados.

Los acabados en alto brillo tienen un incremento del 25% (10% solo frentes). No disponible en partes metálicas.

*Estante Opcional 60p

Sistema Focos Led Opcional:

1 Foco 48 p

2 Focos 59 p

3 Focos 72 p

4 Focos 83 p

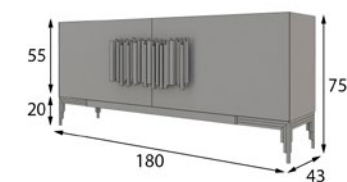

MX1841010

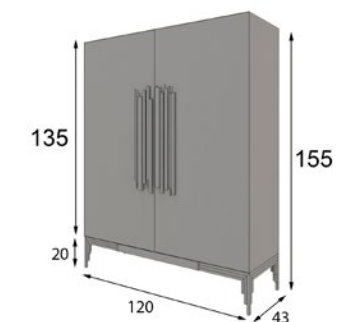

MX1841464

* TV Disponible en 150cm (Ref. 41011) al mismo coste

* Todos los estantes interiores son de cristal transparente



* Vajillero Estandar lleva 2 estantes de cristal
y con set de 2 cajones lleva sólo 1 estante de cristal

Cajonera Opcional

Cajonera Interior Vajillero 100p

Cajonera Interior TV 85 p

ACABADOS a elegir:

Cualquiera de nuestros acabados
mate y metalizados.

Los acabados en alto brillo tienen
un incremento del 25% (10% solo
frentes). No disponible en partes
metálicas.



MX18

MX18



MX19

ACABADOS a elegir:

Cualquiera de nuestros acabados mate y metalizados.

Los acabados en alto brillo tienen un incremento del 25% (10% solo frentes). No disponible en partes metálicas.

*Estante Opcional 60p

Sistema Focos Led Opcional:

- 1 Foco **48 p**
- 2 Focos **59 p**
- 3 Focos **72 p**
- 4 Focos **83 p**

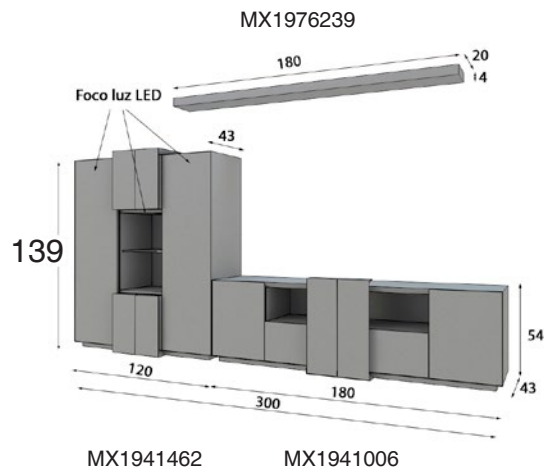

* TV Disponible en 150cm (Ref. 41007) al mismo coste

* Todos los estantes interiores son de cristal transparente



MX19





MX19

MX19

ACABADOS a elegir:

Cualquiera de nuestros acabados mate y metalizados.

Los acabados en alto brillo tienen un incremento del 25% (10% solo frentes). No disponible en partes metálicas.

*Estante Opcional 60p

Sistema Focos Led Opcional:

1 Foco 48 p

2 Focos 59 p

3 Focos 72 p

4 Focos 83 p

MX1976239

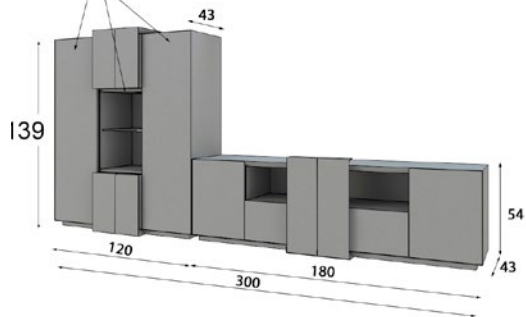

MX1941462

MX1941006



* TV Disponible en 150cm (Ref. 41007) al mismo coste

* Todos los estantes interiores son de cristal transparente



MX19

MX20

ACABADOS a elegir:

Cualquiera de nuestros acabados mate y metalizados.

Los acabados en alto brillo tienen un incremento del 25% (10% solo frentes). No disponible en partes

*Estante Opcional 60p

Sistema Focos Led Opcional:

- 1 Foco **48 p**
- 2 Focos **59 p**
- 3 Focos **72 p**
- 4 Focos **83 p**

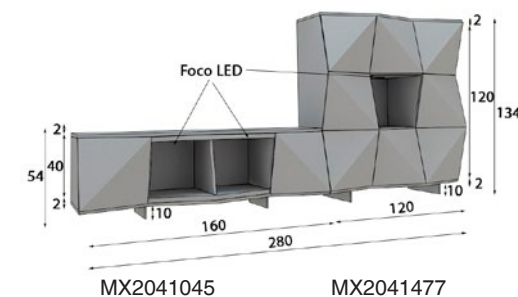

MX20



MX21

ACABADOS a elegir:

Cualquiera de nuestros acabados mate y metalizados.

Los acabados en alto brillo tienen un incremento del 25% (10% solo frentes). No disponible en partes metálicas.

*Estante Opcional 60p

Sistema Focos Led Opcional:

- 1 Foco 48 p
- 2 Focos 59 p
- 3 Focos 72 p
- 4 Focos 83 p

Extra iluminación zócalo Led 90p

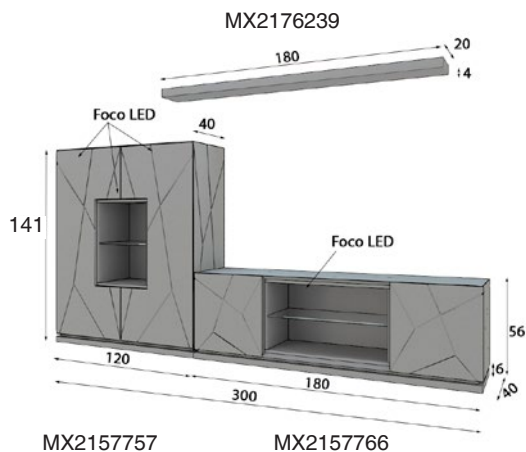

* TV Disponible en 150cm al mismo coste

* Todos los estantes interiores son de cristal transparente



MX21

MX21

ACABADOS a elegir:

Cualquiera de nuestros acabados mate y metalizados.

Los acabados en alto brillo tienen un incremento del 25% (10% solo frentes). No disponible en partes metálicas.

*Estante Opcional 60p

Sistema Focos Led Opcional:

- 1 Foco **48 p**
- 2 Focos **59 p**
- 3 Focos **72 p**
- 4 Focos **83 p**

Extra iluminación zócalo Led 90p

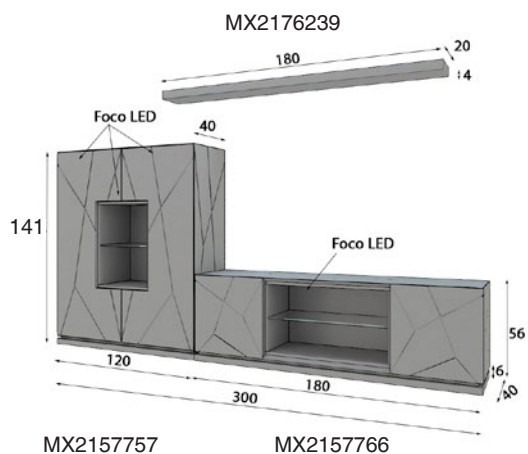

* TV Disponible en 150cm al mismo coste

* Todos los estantes interiores son de cristal transparente



MX21



MX22

ACABADOS a elegir:

Cualquiera de nuestros acabados mate y metalizados.

Los acabados en alto brillo tienen un incremento del 25% (10% solo frentes). No disponible en partes metálicas.

*Estante Opcional 60p

Sistema Focos Led Opcional:

- 1 Foco 48 p
- 2 Focos 59 p
- 3 Focos 72 p
- 4 Focos 83 p

Extra iluminación zócalo Led 90p

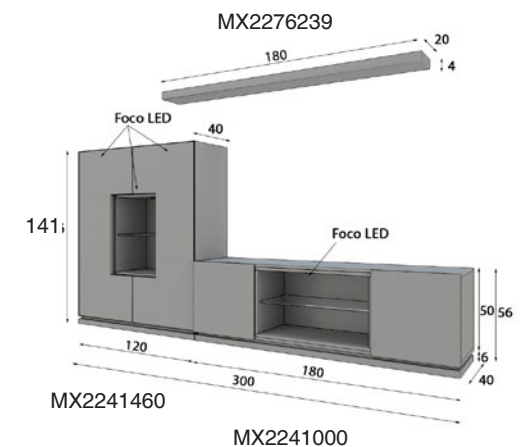

* TV Disponible en 150cm (Ref. 41001) al mismo coste

* Todos los estantes interiores son de cristal transparente



MX22

MX22

ACABADOS a elegir:

Cualquiera de nuestros acabados mate y metalizados.

Los acabados en alto brillo tienen un incremento del 25% (10% solo frentes). No disponible en partes metálicas.



MX23

ACABADOS a elegir:

Cualquiera de nuestros acabados mate y metalizados.

Los acabados en alto brillo tienen un incremento del 25% (10% solo frentes). No disponible en partes metálicas.

*Estante Opcional 60p

Sistema Focos Led Opcional:

1 Foco **48 p**

2 Focos **59 p**

3 Focos **72 p**

4 Focos **83 p**

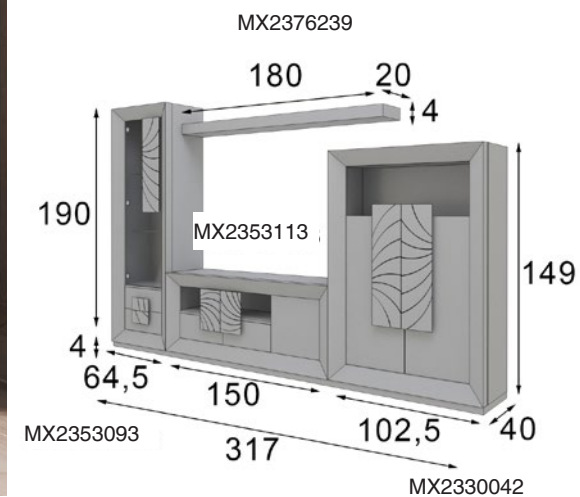

* Todos los estantes interiores son de cristal transparente

MX24

ACABADOS a elegir:

Cualquiera de nuestros acabados mate y metalizados.

Los acabados en alto brillo tienen un incremento del 25% (10% solo frentes). No disponible en partes metálicas.

*Estante Opcional 60p

Sistema Focos Led Opcional:

1 Foco 48 p

2 Focos 59 p

3 Focos 72 p

4 Focos 83 p



* Todos los estantes interiores son de cristal transparente. Tiradores y Roseta en cromado.

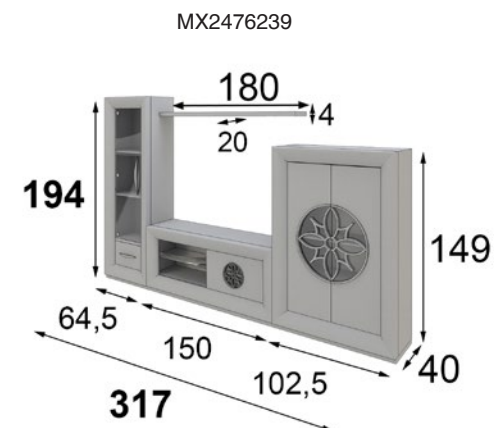

MX2446036 MX2446073 MX2446046



MX25

ACABADOS a elegir:

Cualquiera de nuestros acabados mate y metalizados.

Los acabados en alto brillo tienen un incremento del 25% (10% solo frentes). No disponible en partes metálicas.

*Estante Opcional 60p

Sistema Focos Led Opcional:

1 Foco 48 p

2 Focos 59 p

3 Focos 72 p

4 Focos 83 p

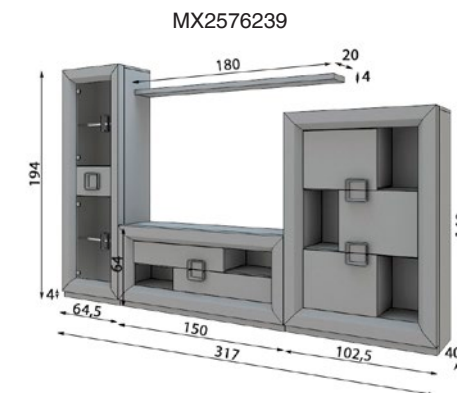

* Todos los estantes interiores son de cristal transparente

MX2548736 MX2548795 MX2548743

MX26





MX26

ACABADOS a elegir:

Cualquiera de nuestros acabados mate y metalizados.

Los acabados en alto brillo tienen un incremento del 25% (10% solo frentes). No disponible en partes metálicas.

*Estante Opcional 60p

Sistema Focos Led Opcional:

1 Foco 48 p

2 Focos 59 p

3 Focos 72 p

4 Focos 83 p

Cajonera Opcional

Cajonera Interior TV 85 p

* Todos los estantes interiores son de cristal transparente

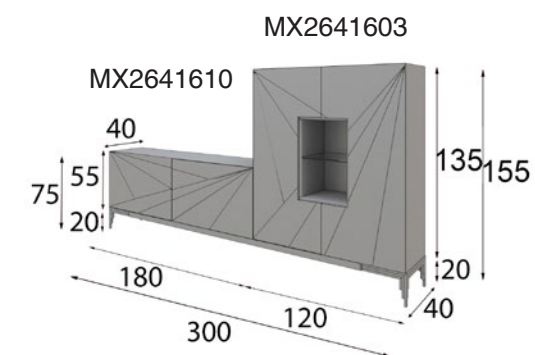

Bancada 41998

MX27



MX27

ACABADOS a elegir:

Cualquiera de nuestros acabados mate y metalizados.

Los acabados en alto brillo tienen un incremento del 25% (10% solo frentes). No disponible en partes metálicas.

*Estante Opcional 60p

Sistema Focos Led Opcional:

1 Foco 48 p

2 Focos 59 p

3 Focos 72 p

4 Focos 83 p

Cajonera Opcional

Cajonera Interior TV 85 p

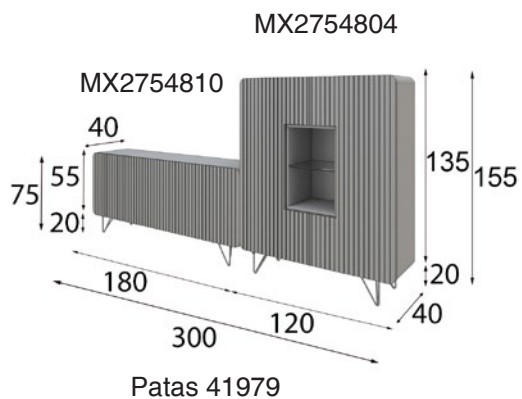

MX28





MX28

ACABADOS a elegir:

Cualquiera de nuestros acabados mate y metalizados.

Los acabados en alto brillo tienen un incremento del 25% (10% solo frentes). No disponible en partes metálicas.

*Estante Opcional 60p

Sistema Focos Led Opcional:

1 Foco 48 p

2 Focos 59 p

3 Focos 72 p

4 Focos 83 p

* Todos los estantes interiores son de cristal transparente

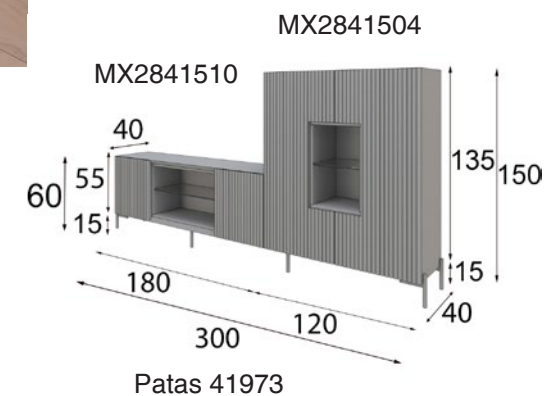

MX29



MX29

ACABADOS a elegir:

Cualquiera de nuestros acabados mate y metalizados.

Los acabados en alto brillo tienen un incremento del 25% (10% solo frentes). No disponible en partes metálicas.

*Estante Opcional 60p

Sistema Focos Led Opcional:

- 1 Foco **48 p**
- 2 Focos **59 p**
- 3 Focos **72 p**
- 4 Focos **83 p**

Cajonera Opcional

Cajonera Interior TV **85 p**

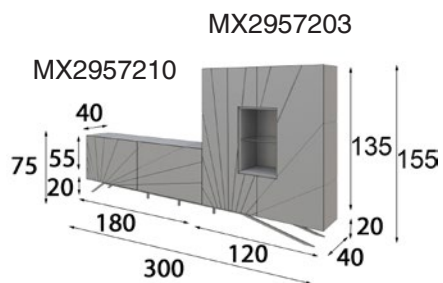

Bancada 41971

* Todos los estantes interiores son de cristal transparente



CONSOLAS DE ENTRADA

superación

la continua mejora tanto en diseños como en procesos productivos, nos ha permitido generar una marca auténtica y de gran personalidad. Apostando siempre por la originalidad y adaptabilidad a las necesidades del mercado.



MX30

MEDIDAS CONSOLA A ELEGIR SIN COSTE AÑADIDO

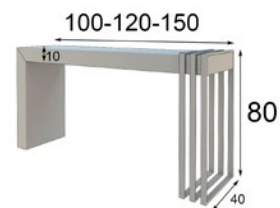

MX3040050 100cm x 80cm x 40cm (1 Cajón)

MX3040051 120cm x 80cm x 40cm (1 Cajón)

MX3040052 150cm x 80cm x 40cm (1 Cajón)

MEDIDAS ESPEJOS A ELEGIR SIN COSTE AÑADIDO

60-80-100-120 \varnothing Medidas Espejo Metálico Medidas Disponibles



MX58531 60cm x 60cm x 6cm

MX58527 80cm x 80cm x 6cm

MX58528 100cm x 100cm x 6cm

MX58529 120cm x 120cm x 6cm

ACABADOS a elegir:

Cualquiera de nuestros acabados mate y metalizados.

Los acabados en alto brillo tienen un incremento del 25% (10% solo frentes). No disponible en partes metálicas.

PUEDA COMBINAR ESTA CONSOLA CON CUALQUIERA DE LOS ESPEJOS QUE APARECEN EN LA COLECCIÓN

MX30





MX31

MEDIDAS CONSOLA A ELEGIR SIN COSTE AÑADIDO

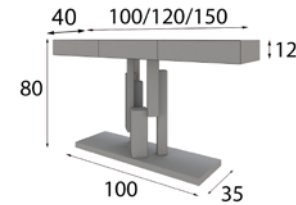

MX3142328 100cm x 80cm x 40cm (2 Cajones)

MX3142329 120cm x 80cm x 40cm (3 Cajones)

MX3142330 150cm x 80cm x 40cm (3 Cajones)

* Imprescindible fijar consola a pared.

MEDIDAS JUEGO ESPEJOS

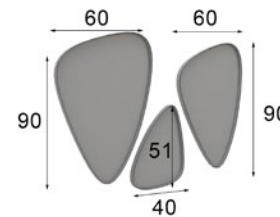

Juego de 3 espejos

MX21035

Espejo Suelto

MX21036 Grande

MX21037 Pequeño

ACABADOS a elegir:

Cualquiera de nuestros acabados mate y metalizados.

Los acabados en alto brillo tienen un incremento del 25% (10% solo frentes). No disponible en partes metálicas.

PUEDA COMBINAR ESTA CONSOLA CON CUALQUIERA DE LOS ESPEJOS QUE APARECEN EN LA COLECCIÓN



MX31

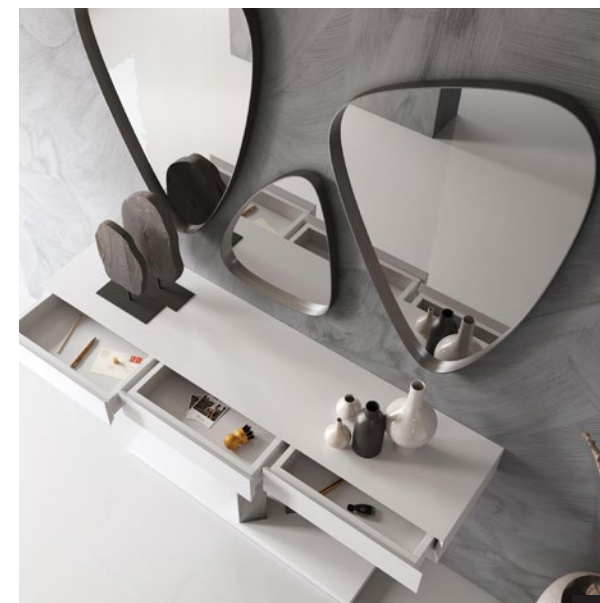

MX32

MEDIDAS CONSOLA A ELEGIR SIN COSTE AÑADIDO

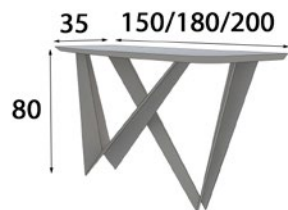

MX3242316 150cm x 80cm x 35cm

MX3242317 180cm x 80cm x 35cm

MX3242318 200cm x 80cm x 35cm

* Imprescindible fijar consola a pared.

MEDIDAS ESPEJOS A ELEGIR SIN COSTE AÑADIDO

60-80-100-120 Ø



Medidas Espejo Metálico Medidas Disponibles

MX21052 60cm x 60cm x 6cm

MX21053 80cm x 80cm x 6cm

MX21054 100cm x 100cm x 6cm

MX21055 120cm x 120cm x 6cm

ACABADOS a elegir:

Cualquiera de nuestros acabados mate y metalizados.

Los acabados en alto brillo tienen un incremento del 25% (10% solo frentes). No disponible en partes metálicas.

PUEDA COMBINAR ESTA CONSOLA CON CUALQUIERA DE LOS ESPEJOS QUE APARECEN EN LA COLECCIÓN





MX32

MX33





MX33

MEDIDAS CONSOLA A ELEGIR SIN COSTE AÑADIDO

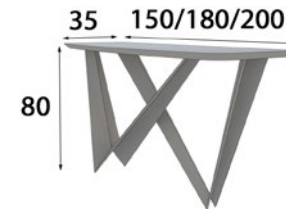

MX3342316 150cm x 80cm x 35cm

MX3342317 180cm x 80cm x 35cm

MX3342318 200cm x 80cm x 35cm

* Imprescindible fijar consola a pared.

MEDIDAS JUEGO ESPEJOS

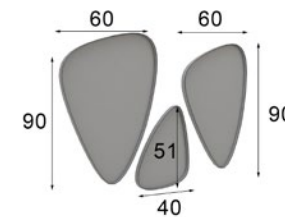

Juego de 3 espejos

MX21035

Espejo Suelto

MX21036 Grande

MX21037 Pequeño

ACABADOS a elegir:

Cualquiera de nuestros acabados mate y metalizados.

Los acabados en alto brillo tienen un incremento del 25% (10% solo frentes). No disponible en partes metálicas.

PUEDA COMBINAR ESTA CONSOLA CON CUALQUIERA DE LOS ESPEJOS QUE APARECEN EN LA COLECCIÓN



MX34

MEDIDAS CONSOLA A ELEGIR SIN COSTE AÑADIDO

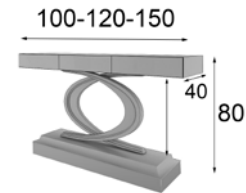

MX3440000 100cm x 80cm x 40cm (2 Cajones)

MX3440001 120cm x 80cm x 40cm (3 Cajones)

MX3440002 150cm x 80cm x 40cm (3 Cajones)

* Imprescindible fijar consola a pared.

MEDIDAS ESPEJOS A ELEGIR SIN COSTE AÑADIDO



Medidas Espejo Metálico Medidas Disponibles

MX21030 60cm x 60cm x 6cm

MX21031 80cm x 80cm x 6cm

MX21032 100cm x 100cm x 6cm

ACABADOS a elegir:

Cualquiera de nuestros acabados mate y metalizados.

Los acabados en alto brillo tienen un incremento del 25% (10% solo frentes). No disponible en partes metálicas.

PUEDA COMBINAR ESTA CONSOLA CON CUALQUIERA DE LOS ESPEJOS QUE APARECEN EN LA COLECCIÓN



MX34

MX35





MX35

MEDIDAS CONSOLA A ELEGIR SIN COSTE AÑADIDO

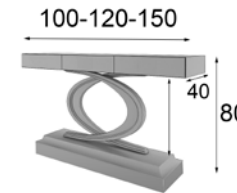

MX3540000 100cm x 80cm x 40cm (2 Cajones)

MX3540001 120cm x 80cm x 40cm (3 Cajones)

MX3540002 150cm x 80cm x 40cm (3 Cajones)

* Imprescindible fijar consola a pared.

MEDIDAS ESPEJOS A ELEGIR SIN COSTE AÑADIDO

60-80-100 Ø



Medidas Espejo Metálico Medidas Disponibles

MX21030 60cm x 60cm x 6cm

MX21031 80cm x 80cm x 6cm

MX21032 100cm x 100cm x 6cm

ACABADOS a elegir:

Cualquiera de nuestros acabados mate y metalizados.

Los acabados en alto brillo tienen un incremento del 25% (10% solo frentes). No disponible en partes metálicas.

PUEDA COMBINAR ESTA CONSOLA CON CUALQUIERA DE LOS ESPEJOS QUE APARECEN EN LA COLECCIÓN



MX36

MEDIDAS CONSOLA A ELEGIR SIN COSTE AÑADIDO

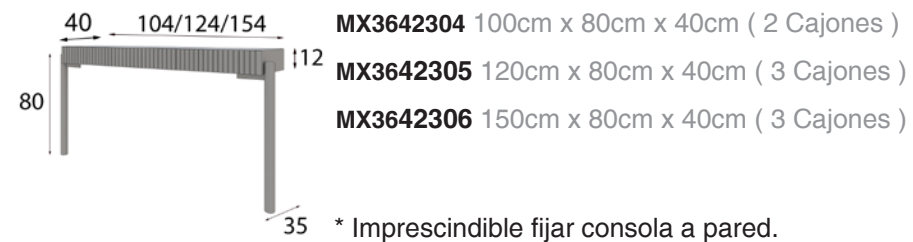

MEDIDAS JUEGO ESPEJOS

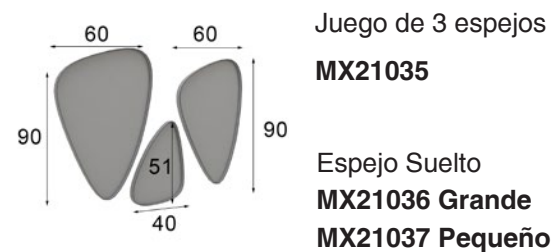

ACABADOS a elegir:

Cualquiera de nuestros acabados mate y metalizados.

Los acabados en alto brillo tienen un incremento del 25% (10% solo frentes). No disponible en partes metálicas.

PUEDA COMBINAR ESTA CONSOLA CON CUALQUIERA DE LOS ESPEJOS QUE APARECEN EN LA COLECCIÓN



MX36

MX37

MEDIDAS CONSOLA A ELEGIR SIN COSTE AÑADIDO

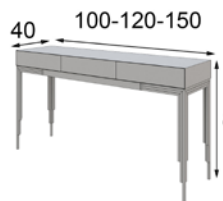

MX3740250 100cm x 80cm x 40cm (2 Cajones)

MX3740251 120cm x 80cm x 40cm (3 Cajones)

MX3740252 150cm x 80cm x 40cm (3 Cajones)

MEDIDAS ESPEJOS A ELEGIR SIN COSTE AÑADIDO

60-80-100-120 ø



Medidas Espejo Metálico Medidas Disponibles

MX58531 60cm x 60cm x 6cm

MX58527 80cm x 80cm x 6cm

MX58528 100cm x 100cm x 6cm

MX58529 120cm x 120cm x 6cm

ACABADOS a elegir:

Cualquiera de nuestros acabados mate y metalizados.

Los acabados en alto brillo tienen un incremento del 25% (10% solo frentes). No disponible en partes metálicas.

PUEDA COMBINAR ESTA CONSOLA CON CUALQUIERA DE LOS ESPEJOS QUE APARECEN EN LA COLECCIÓN





MX37



MX38

MEDIDAS CONSOLA A ELEGIR SIN COSTE AÑADIDO

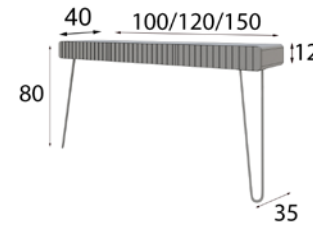

MX3842300 100cm x 80cm x 40cm (2 Cajones)

MX3842301 120cm x 80cm x 40cm (3 Cajones)

MX3842302 150cm x 80cm x 40cm (3 Cajones)

* Imprescindible fijar consola a pared.

MEDIDAS ESPEJOS A ELEGIR SIN COSTE AÑADIDO

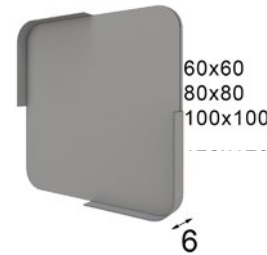

Medidas Espejo Metálico Medidas Disponibles

MX21010 60cm x 60cm x 6cm

MX21011 80cm x 80cm x 6cm

MX21012 100cm x 100cm x 6cm

ACABADOS a elegir:

Cualquiera de nuestros acabados mate y metalizados.

Los acabados en alto brillo tienen un incremento del 25% (10% solo frentes). No disponible en partes metálicas.

PUEDA COMBINAR ESTA CONSOLA CON CUALQUIERA DE LOS ESPEJOS QUE APARECEN EN LA COLECCIÓN



MX38





MX39

MEDIDAS CONSOLA A ELEGIR SIN COSTE AÑADIDO

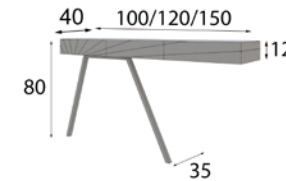

MX3942308 100cm x 80cm x 40cm (2 Cajones)

MX3942309 120cm x 80cm x 40cm (3 Cajones)

MX3942310 150cm x 80cm x 40cm (3 Cajones)

* Imprescindible fijar consola a pared.

MEDIDAS ESPEJOS A ELEGIR SIN COSTE AÑADIDO

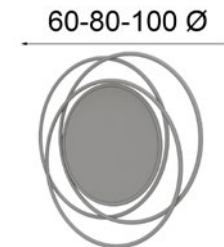

Medidas Espejo Metálico Medidas Disponibles

MX21030 60cm x 60cm x 6cm

MX21031 80cm x 80cm x 6cm

MX21032 100cm x 100cm x 6cm

ACABADOS a elegir:

Cualquiera de nuestros acabados mate y metalizados.

Los acabados en alto brillo tienen un incremento del 25% (10% solo frentes). No disponible en partes metálicas.

PUEDA COMBINAR ESTA CONSOLA CON CUALQUIERA DE LOS ESPEJOS QUE APARECEN EN LA COLECCIÓN





MX40

MEDIDAS CONSOLA A ELEGIR SIN COSTE AÑADIDO

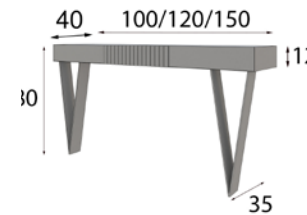

MX4042312 100cm x 80cm x 40cm (2 Cajones)

MX4042313 120cm x 80cm x 40cm (3 Cajones)

MX4042314 150cm x 80cm x 40cm (3 Cajones)

* Imprescindible fijar consola a pared.

MEDIDAS ESPEJOS A ELEGIR SIN COSTE AÑADIDO

60-80-100-120 Ø

Medidas Espejo Metálico Medidas Disponibles

MX21052 60cm x 60cm x 6cm

MX21053 80cm x 80cm x 6cm

MX21054 100cm x 100cm x 6cm

MX21055 120cm x 120cm x 6cm



ACABADOS a elegir:

Cualquiera de nuestros acabados mate y metalizados.

Los acabados en alto brillo tienen un incremento del 25% (10% solo frentes). No disponible en partes metálicas.

PUEDE COMBINAR ESTA CONSOLA CON CUALQUIERA DE LOS ESPEJOS QUE APARECEN EN LA COLECCIÓN



MX40



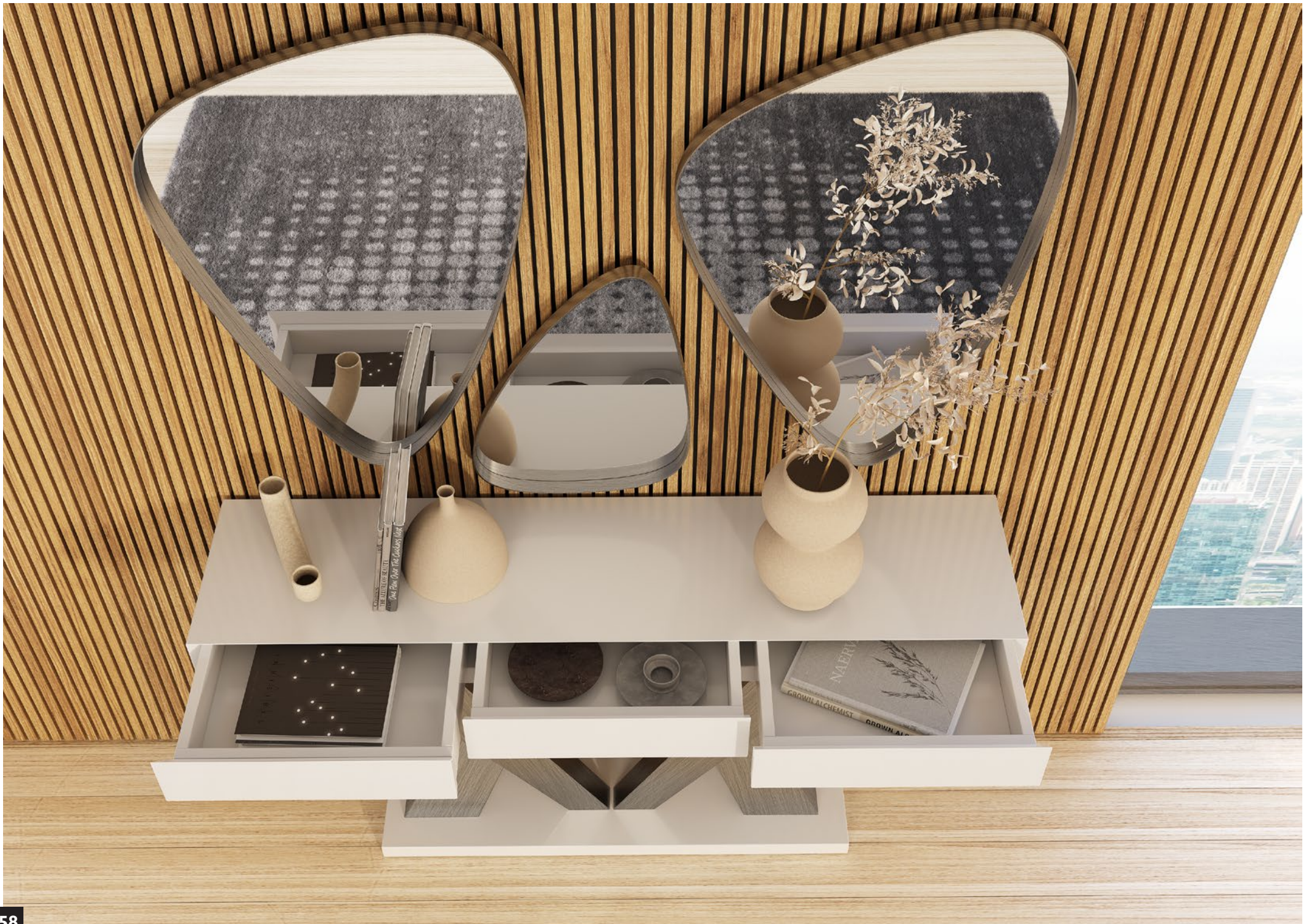



MX41

MEDIDAS CONSOLA A ELEGIR SIN COSTE AÑADIDO

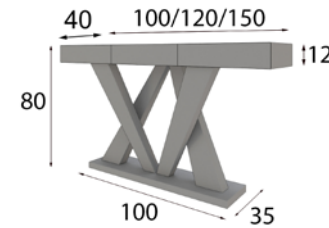

MX4142320 100cm x 80cm x 40cm (2 Cajones)

MX4142321 120cm x 80cm x 40cm (3 Cajones)

MX4142322 150cm x 80cm x 40cm (3 Cajones)

* Imprescindible fijar consola a pared.

MEDIDAS JUEGO ESPEJOS

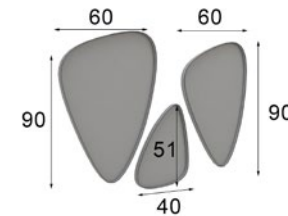

Juego de 3 espejos

MX21035

Espejo Suelto

MX21036 Grande

MX21037 Pequeño

ACABADOS a elegir:

Cualquiera de nuestros acabados mate y metalizados.

Los acabados en alto brillo tienen un incremento del 25% (10% solo frentes). No disponible en partes metálicas.

PUEDA COMBINAR ESTA CONSOLA CON CUALQUIERA DE LOS ESPEJOS QUE APARECEN EN LA COLECCIÓN



MX42

MEDIDAS CONSOLA A ELEGIR SIN COSTE AÑADIDO

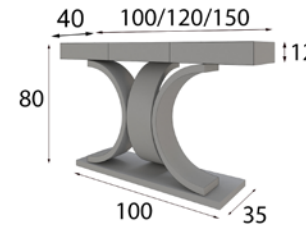

MX4242324 100cm x 80cm x 40cm (2 Cajones)

MX4242325 120cm x 80cm x 40cm (3 Cajones)

MX4242326 150cm x 80cm x 40cm (3 Cajones)

* Imprescindible fijar consola a pared.

MEDIDAS ESPEJOS A ELEGIR SIN COSTE AÑADIDO

60-80-100-120 Ø

Medidas Espejo Metálico Medidas Disponibles



MX21052 60cm x 60cm x 6cm

MX21053 80cm x 80cm x 6cm

MX21054 100cm x 100cm x 6cm

MX21055 120cm x 120cm x 6cm

ACABADOS a elegir:

Cualquiera de nuestros acabados mate y metalizados.

Los acabados en alto brillo tienen un incremento del 25% (10% solo frentes). No disponible en partes metálicas.

PUEDA COMBINAR ESTA CONSOLA CON CUALQUIERA DE LOS ESPEJOS QUE APARECEN EN LA COLECCIÓN





MX84

MEDIDAS CONSOLA A ELEGIR SIN COSTE AÑADIDO

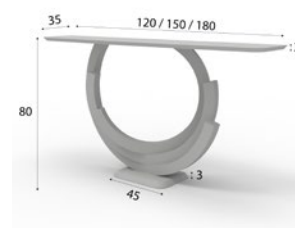

MX8442333 120cm x 80cm x 35cm

MX8442334 150cm x 80cm x 35cm

MX8442335 180cm x 80cm x 35cm

* Imprescindible fijar consola a pared.

MEDIDAS ESPEJOS A ELEGIR SIN COSTE AÑADIDO

60-80-100-120 Ø

Medidas Espejo Metálico Medidas Disponibles



MX58531 60cm x 60cm x 6cm

MX58527 80cm x 80cm x 6cm

MX58528 100cm x 100cm x 6cm

MX58529 120cm x 120cm x 6cm

ACABADOS a elegir:

Cualquiera de nuestros acabados mate y metalizados.

Los acabados en alto brillo tienen un incremento del 25% (10% solo frentes). No disponible en partes metálicas.

PUEDA COMBINAR ESTA CONSOLA CON CUALQUIERA DE LOS ESPEJOS QUE APARECEN EN LA COLECCIÓN



MX84



MX85

MEDIDAS CONSOLA A ELEGIR SIN COSTE AÑADIDO

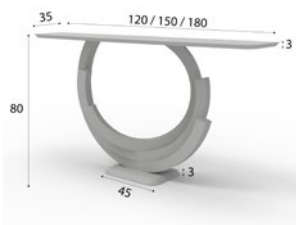

MX8542333 120cm x 80cm x 35cm

MX8542334 150cm x 80cm x 35cm

MX8542335 180cm x 80cm x 35cm

* Imprescindible fijar consola a pared.

MEDIDAS ESPEJOS A ELEGIR SIN COSTE AÑADIDO

60-80-100-120 Ø



Medidas Espejo Metálico Medidas Disponibles

MX58531 60cm x 60cm x 6cm

MX58527 80cm x 80cm x 6cm

MX58528 100cm x 100cm x 6cm

MX58529 120cm x 120cm x 6cm

ACABADOS a elegir:

Cualquiera de nuestros acabados mate y metalizados.

Los acabados en alto brillo tienen un incremento del 25% (10% solo frentes). No disponible en partes metálicas.

PUEDA COMBINAR ESTA CONSOLA CON CUALQUIERA DE LOS ESPEJOS QUE APARECEN EN LA COLECCIÓN





MX85



MX86





MX86

MEDIDAS CONSOLA A ELEGIR SIN COSTE AÑADIDO

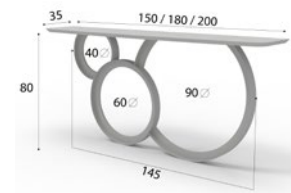

MX8642338 150cm x 80cm x 35cm

MX8642339 180cm x 80cm x 35cm

MX8642340 200cm x 80cm x 35cm

* Imprescindible fijar consola a pared.

MEDIDAS ESPEJOS A ELEGIR SIN COSTE AÑADIDO

60-80-100-120 ø

Medidas Espejo Metálico Medidas Disponibles



MX58531 60cm x 60cm x 6cm

MX58527 80cm x 80cm x 6cm

MX58528 100cm x 100cm x 6cm

MX58529 120cm x 120cm x 6cm

ACABADOS a elegir:

Cualquiera de nuestros acabados mate y metalizados.

Los acabados en alto brillo tienen un incremento del 25% (10% solo frentes). No disponible en partes metálicas.

PUEDA COMBINAR ESTA CONSOLA CON CUALQUIERA DE LOS ESPEJOS QUE APARECEN EN LA COLECCIÓN



MX87

MEDIDAS CONSOLA A ELEGIR SIN COSTE AÑADIDO

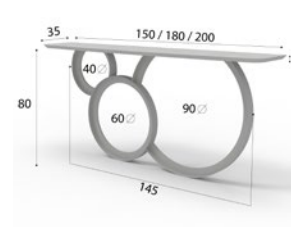

MX8742338 150cm x 80cm x 35cm

MX8742339 180cm x 80cm x 35cm

MX8742340 200cm x 80cm x 35cm

* Imprescindible fijar consola a pared.

MEDIDAS ESPEJOS A ELEGIR SIN COSTE AÑADIDO

60-80-100-120 \varnothing

Medidas Espejo Metálico Medidas Disponibles

MX58531 60cm x 60cm x 6cm

MX58527 80cm x 80cm x 6cm

MX58528 100cm x 100cm x 6cm

MX58529 120cm x 120cm x 6cm



ACABADOS a elegir:

Cualquiera de nuestros acabados mate y metalizados.

Los acabados en alto brillo tienen un incremento del 25% (10% solo frentes). No disponible en partes metálicas.

PUEDA COMBINAR ESTA CONSOLA CON CUALQUIERA DE LOS ESPEJOS QUE APARECEN EN LA COLECCIÓN



MX87



MX88

MEDIDAS CONSOLA A ELEGIR SIN COSTE AÑADIDO

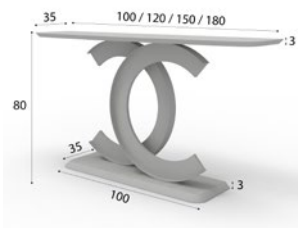

MX8842342 100cm x 80cm x 35cm

MX8842343 120cm x 80cm x 35cm

MX8842344 150cm x 80cm x 35cm

MX8842345 180cm x 80cm x 35cm

* Imprescindible fijar consola a pared.

MEDIDAS ESPEJOS A ELEGIR SIN COSTE AÑADIDO



ACABADOS a elegir:

Cualquiera de nuestros acabados mate y metalizados.

Los acabados en alto brillo tienen un incremento del 25% (10% solo frentes). No disponible en partes metálicas.

PUEDA COMBINAR ESTA CONSOLA CON CUALQUIERA DE LOS ESPEJOS QUE APARECEN EN LA COLECCIÓN





MX88



MX89

MEDIDAS CONSOLA A ELEGIR SIN COSTE AÑADIDO

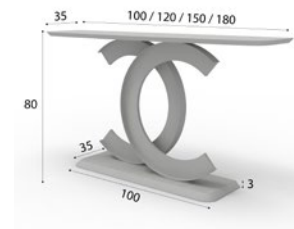

MX8942342 100cm x 80cm x 35cm

MX8942343 120cm x 80cm x 35cm

MX8942344 150cm x 80cm x 35cm

MX8942345 180cm x 80cm x 35cm

* Imprescindible fijar consola a pared.

MEDIDAS ESPEJOS A ELEGIR SIN COSTE AÑADIDO

60-80-100-120 ø

Medidas Espejo Metálico Medidas Disponibles



MX58531 60cm x 60cm x 6cm

MX58527 80cm x 80cm x 6cm

MX58528 100cm x 100cm x 6cm

MX58529 120cm x 120cm x 6cm

ACABADOS a elegir:

Cualquiera de nuestros acabados mate y metalizados.

Los acabados en alto brillo tienen un incremento del 25% (10% solo frentes). No disponible en partes metálicas.

PUUEEE COMBINAR ESTA CONSOLA CON CUALQUIERA DE LOS ESPEJOS QUE APARECEN EN LA COLECCIÓN



MX89



MX90





MX90

MEDIDAS CONSOLA A ELEGIR SIN COSTE AÑADIDO

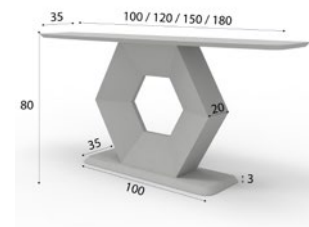

MX9042347 100cm x 80cm x 35cm

MX9042348 120cm x 80cm x 35cm

MX9042349 150cm x 80cm x 35cm

MX9042350 180cm x 80cm x 35cm

* Imprescindible fijar consola a pared.

MEDIDAS ESPEJOS A ELEGIR SIN COSTE AÑADIDO

60-80-100-120 \varnothing



Medidas Espejo Metálico Medidas Disponibles

MX58531 60cm x 60cm x 6cm

MX58527 80cm x 80cm x 6cm

MX58528 100cm x 100cm x 6cm

MX58529 120cm x 120cm x 6cm

ACABADOS a elegir:

Cualquiera de nuestros acabados mate y metalizados.

Los acabados en alto brillo tienen un incremento del 25% (10% solo frentes). No disponible en partes metálicas.

PUEDA COMBINAR ESTA CONSOLA CON CUALQUIERA DE LOS ESPEJOS QUE APARECEN EN LA COLECCIÓN



MX91

MEDIDAS CONSOLA A ELEGIR SIN COSTE AÑADIDO

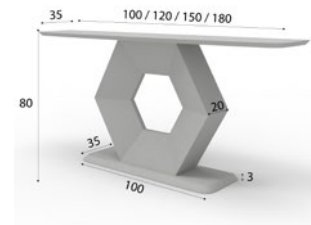

MX9142347 100cm x 80cm x 35cm

MX9142348 120cm x 80cm x 35cm

MX9142349 150cm x 80cm x 35cm

MX9142350 180cm x 80cm x 35cm

* Imprescindible fijar consola a pared.

MEDIDAS ESPEJOS A ELEGIR SIN COSTE AÑADIDO

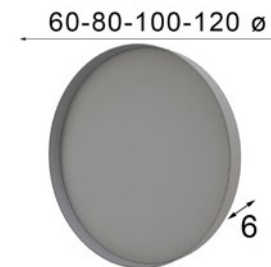

Medidas Espejo Metálico Medidas Disponibles

MX58531 60cm x 60cm x 6cm

MX58527 80cm x 80cm x 6cm

MX58528 100cm x 100cm x 6cm

MX58529 120cm x 120cm x 6cm

ACABADOS a elegir:

Cualquiera de nuestros acabados mate y metalizados.

Los acabados en alto brillo tienen un incremento del 25% (10% solo frentes). No disponible en partes metálicas.

PUUEDE COMBINAR ESTA CONSOLA CON CUALQUIERA DE LOS ESPEJOS QUE APARECEN EN LA COLECCIÓN



MX91





TOCADORES DE MAQUILLAJE

trabajo en equipo

sin duda alguna, el valor más importante de nuestra compañía. La coordinación perfecta entre todos los integrantes del equipo hace realidad, día tras día, este maravilloso proyecto.

ACABADOS a elegir:

Cualquiera de nuestros acabados mate y metalizados.

Tapizados a elegir en cualquier tejido de nuestra carta de acabados

Los acabados en alto brillo tienen un incremento del 25% (10% solo frentes). No disponible en partes metálicas.



MX93

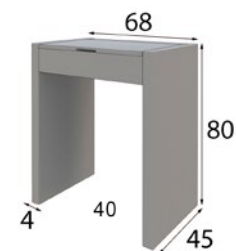

~~MX9342619~~

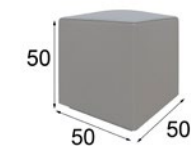

PUFF
MX45364





ACABADOS a elegir:

Cualquiera de nuestros acabados mate y metalizados.

Tapizados a elegir en cualquier tejido de nuestra carta de acabados

Los acabados en alto brillo tienen un incremento del 25% (10% solo frentes). No disponible en partes metálicas.



MX43

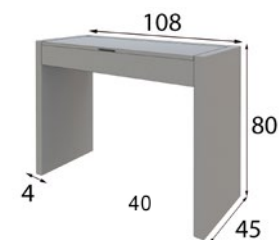

**TOCADOR
MX4342503**

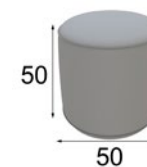

**PUFF
MX45361**

MX44

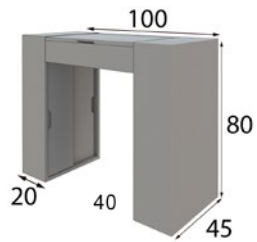

TOCADOR
MX4442501

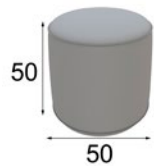

PUFF
MX45361

* Extra 2 focos Led 60p



ACABADOS a elegir:

Cualquiera de nuestros acabados mate y metalizados.

Tapizados a elegir en cualquier tejido de nuestra carta de acabados

Los acabados en alto brillo tienen un incremento del 25% (10% solo frentes). No disponible en partes metálicas.

MX45

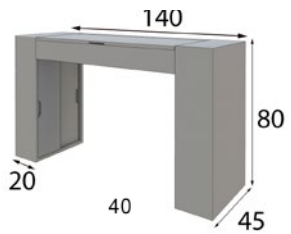

TOCADOR
MX4542504

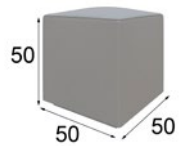

PUFF
MX45364

* Extra 2 focos Led 60p



ACABADOS a elegir:

Cualquiera de nuestros acabados mate y metalizados.

Tapizados a elegir en cualquier tejido de nuestra carta de acabados

Los acabados en alto brillo tienen un incremento del 25% (10% solo frentes). No disponible en partes metálicas.

ACABADOS a elegir:

Cualquiera de nuestros acabados mate y metalizados.

Tapizados a elegir en cualquier tejido de nuestra carta de acabados

Los acabados en alto brillo tienen un incremento del 25% (10% solo frentes). No disponible en partes metálicas.



MX46

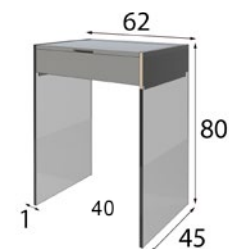

TOCADOR
MX4642502

* Patas de metacrilato

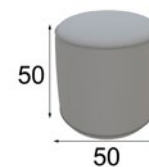

PUFF
MX45361

ACABADOS a elegir:

Cualquiera de nuestros acabados mate y metalizados.

Tapizados a elegir en cualquier tejido de nuestra carta de acabados

Los acabados en alto brillo tienen un incremento del 25% (10% solo frentes). No disponible en partes metálicas.



MX47

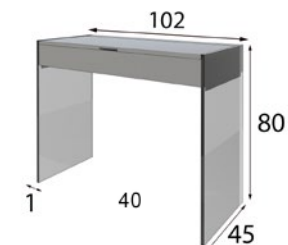

TOCADOR
MX4742505

* Patas de metacrilato

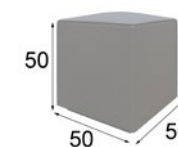

PUFF
MX45364





MX48

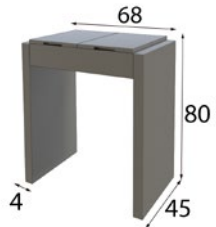

TOCADOR
MX4842506

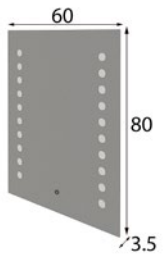

ESPEJO LED
MX21080

ACABADOS a elegir:

Cualquiera de nuestros acabados mate y metalizados.

Tapizados a elegir en cualquier tejido de nuestra carta de acabados

Los acabados en alto brillo tienen un incremento del 25% (10% solo frentes). No disponible en partes metálicas.



PUFF
MX45364

ACABADOS a elegir:

Cualquiera de nuestros acabados mate y metalizados.

Tapizados a elegir en cualquier tejido de nuestra carta de acabados

Los acabados en alto brillo tienen un incremento del 25% (10% solo frentes). No disponible en partes metálicas.

PUFF
MX45361



MX49

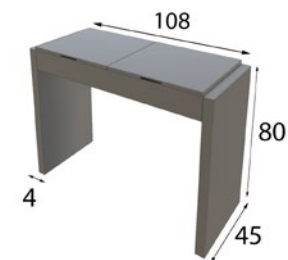

TOCADOR
MX4942509

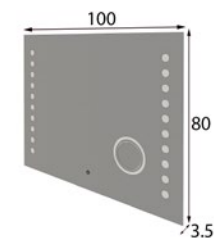

ESPEJO LED
MX21081

MX50

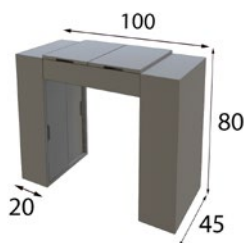

TOCADOR
MX5042507

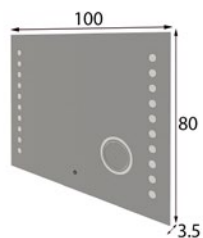

ESPEJO LED
MX21081

* Extra 2 focos Led 60p



ACABADOS a elegir:

Cualquiera de nuestros acabados mate y metalizados.

Tapizados a elegir en cualquier tejido de nuestra carta de acabados

Los acabados en alto brillo tienen un incremento del 25% (10% solo frentes). No disponible en partes metálicas.



PUFF
MX45361

MX51

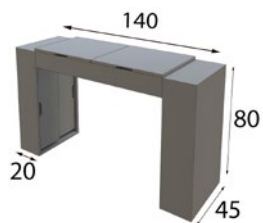

TOCADOR
MX5142510

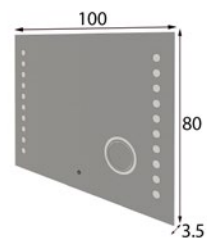

ESPEJO LED
MX21081

* Extra 2 focos Led 60p



ACABADOS a elegir:

Cualquiera de nuestros acabados mate y metalizados.

Tapizados a elegir en cualquier tejido de nuestra carta de acabados

Los acabados en alto brillo tienen un incremento del 25% (10% solo frentes). No disponible en partes metálicas.

PUFF
MX45361

ACABADOS a elegir:

Cualquiera de nuestros acabados mate y metalizados.

Tapizados a elegir en cualquier tejido de nuestra carta de acabados

Los acabados en alto brillo tienen un incremento del 25% (10% solo frentes). No disponible en partes metálicas.



PUFF
MX45361



MX52

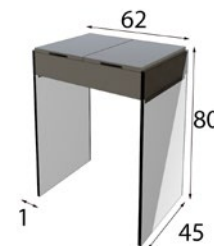

TOCADOR
MX5242508

* Patas de metacrilato

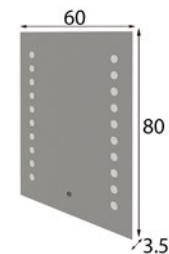

ESPEJO LED
MX21080



MX53

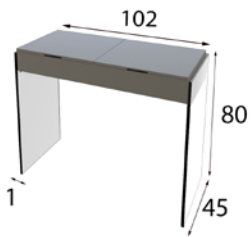

TOCADOR
MX5342511

* Patas de metacrilato

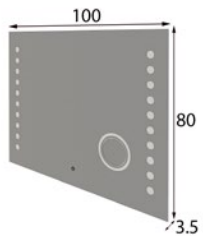

ESPEJO LED
MX21081



ACABADOS a elegir:

Cualquiera de nuestros acabados mate y metalizados.

Tapizados a elegir en cualquier tejido de nuestra carta de acabados

Los acabados en alto brillo tienen un incremento del 25% (10% solo frentes). No disponible en partes metálicas.

PUFF
MX45364

ACABADOS a elegir:

Cualquiera de nuestros acabados mate y metalizados.

Tapizados a elegir en cualquier tejido de nuestra carta de acabados

Los acabados en alto brillo tienen un incremento del 25% (10% solo frentes). No disponible en partes metálicas.

PUFF
MX45361



MX54



TOCADOR
MX5442512

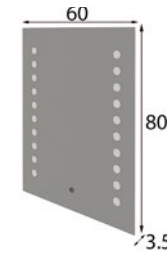

ESPEJO LED
MX21080



MX55



TOCADOR
MX5542515

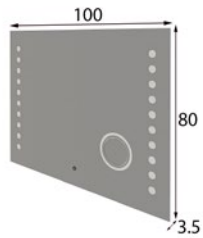

ESPEJO LED
MX21081



ACABADOS a elegir:

Cualquiera de nuestros acabados mate y metalizados.

Tapizados a elegir en cualquier tejido de nuestra carta de acabados

Los acabados en alto brillo tienen un incremento del 25% (10% solo frentes). No disponible en partes metálicas.



PUFF
MX45361



PUFF
MX45361

ACABADOS a elegir:

Cualquiera de nuestros acabados mate y metalizados.

Tapizados a elegir en cualquier tejido de nuestra carta de acabados

Los acabados en alto brillo tienen un incremento del 25% (10% solo frentes). No disponible en partes metálicas.

MX56

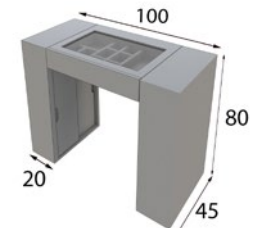

TOCADOR
MX5642513

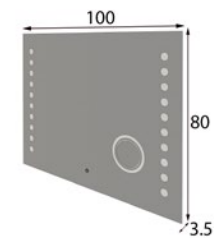

ESPEJO LED
MX21081

* Extra 2 focos Led 60p



ACABADOS a elegir:

Cualquiera de nuestros acabados mate y metalizados.

Tapizados a elegir en cualquier tejido de nuestra carta de acabados

Los acabados en alto brillo tienen un incremento del 25% (10% solo frentes). No disponible en partes metálicas.



PUFF
MX45364

MX57

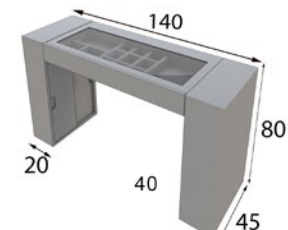

TOCADOR
MX5742516

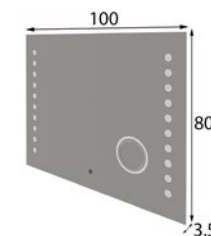

ESPEJO LED
MX21081

* Extra 2 focos Led 60p





ACABADOS a elegir:

Cualquiera de nuestros acabados mate y metalizados.

Tapizados a elegir en cualquier tejido de nuestra carta de acabados

Los acabados en alto brillo tienen un incremento del 25% (10% solo frentes). No disponible en partes metálicas.



MX58

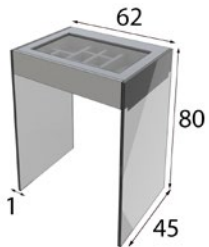

**TOCADOR
MX5842514**

* Patas de metacrilato

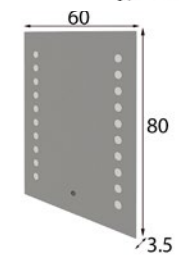

**ESPEJO LED
MX21081**

**PUFF
MX45364**



MX59

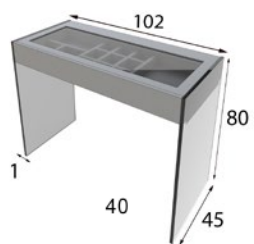

TOCADOR
MX5942517

* Patas de metacrilato

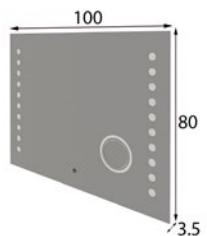

ESPEJO LED
MX21081



ACABADOS a elegir:

Cualquiera de nuestros acabados mate y metalizados.

Tapizados a elegir en cualquier tejido de nuestra carta de acabados

Los acabados en alto brillo tienen un incremento del 25% (10% solo frentes). No disponible en partes metálicas.

PUFF
MX45361



DORMITORIOS Y ARMARIOS



liderazgo

un gran equipo influenciado por líderes que motivan, organizan y llevan a cabo todas las acciones necesarias para alcanzar finalmente cada meta propuesta.

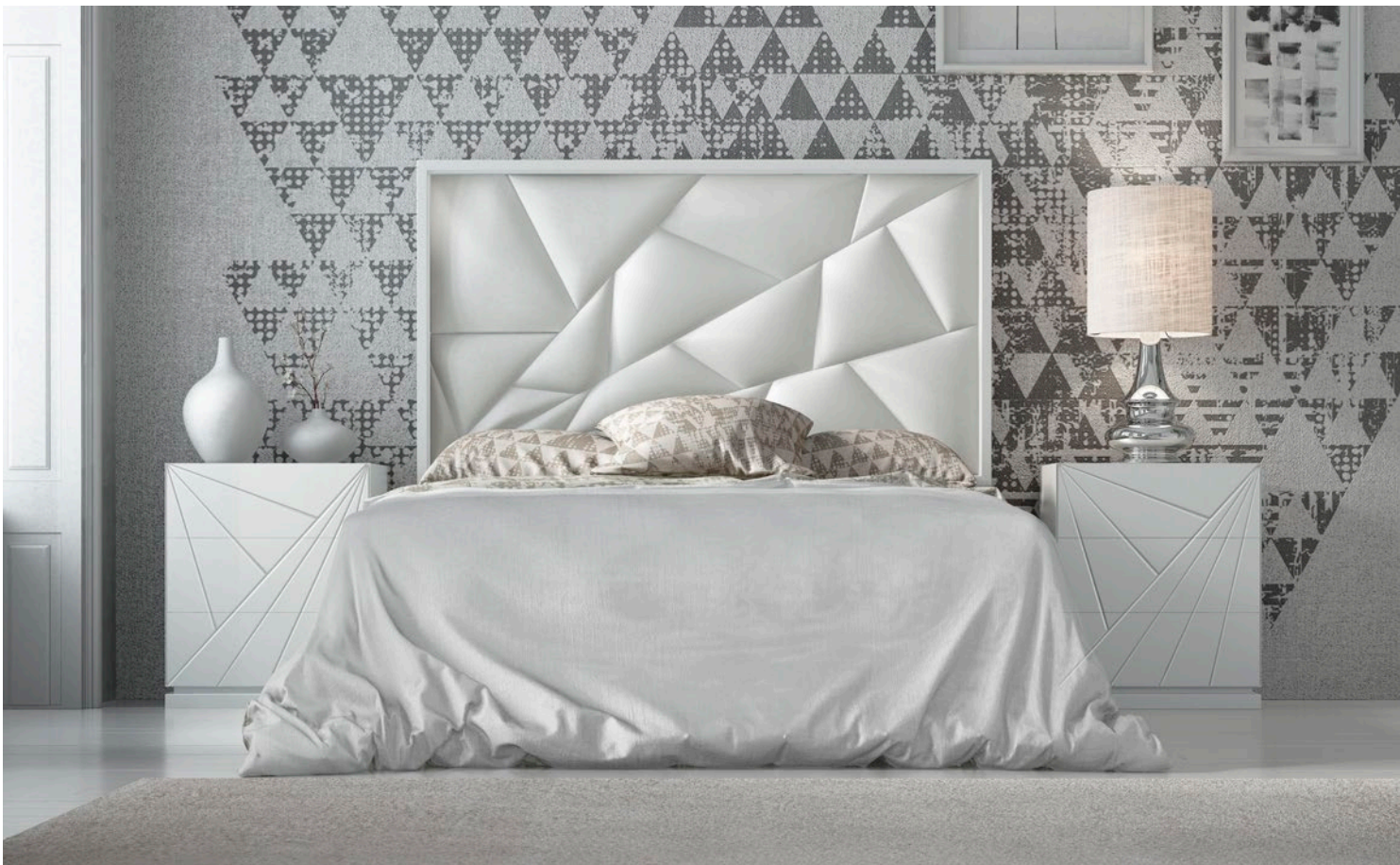

MX60

CABECERO para camas de 150 y 180 cm

MESITAS 3 Cajones ancho opcional 45 o 55 cm

Opcional a elegir:

Comoda + Espejo Cuadrado 100x100cm ó

Sinfonier + Espejo de Pie 70x170cm

*** BASE DE CAMA OPCIONAL**
(para todas las medidas de colchón)

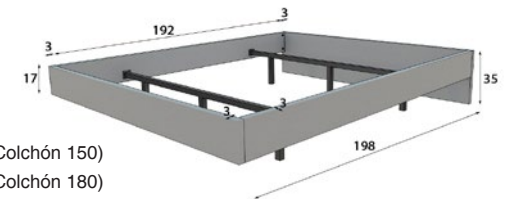

MX56107 (Colchón 150)

MX56109 (Colchón 180)



Cabecero

Opcional a elegir para camas de 150 y 180

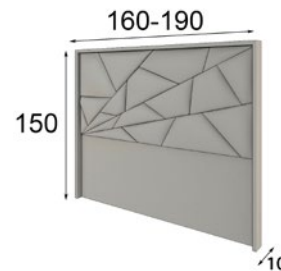

MX6056371 (160cm)
MX6056373 (190cm)

Opcional sólo si se elige bancada
MX6056019 (171cm)
MX6056021 (203cm)

Medidas Disponibles Mesita:

Opcional a elegir sin coste añadido

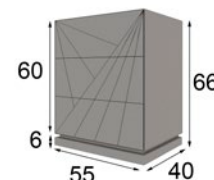

MX6056121

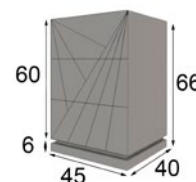

MX6056120

Medidas Comoda y Sinfonier:

Opcional a elegir sin coste añadido

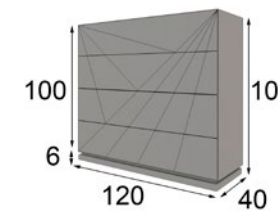

MX6056125

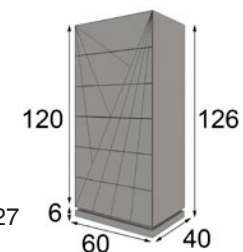

MX6056127

Medidas Espejo

Opcional a elegir sin coste añadido

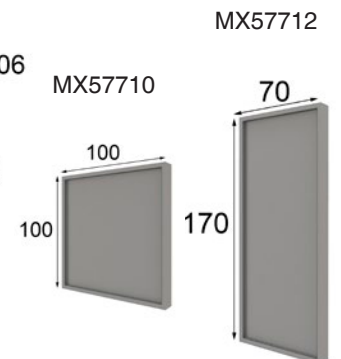

MX57712

MX57710

ACABADOS a elegir:

Cualquiera de nuestros acabados mate y metalizados.

Tapizados a elegir en cualquier tejido de nuestra carta de acabados

Los acabados en alto brillo tienen un incremento del 25% (10% solo frentes). No disponible en partes metálicas.

MX60

* Sistema de Iluminación Led Espejo
y Cómoda Opcional



MX60



* Sistema de Iluminación Led Espejo
y Sinfonier Opcional

MX60

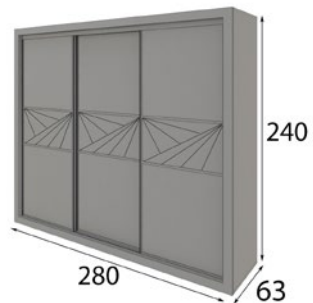
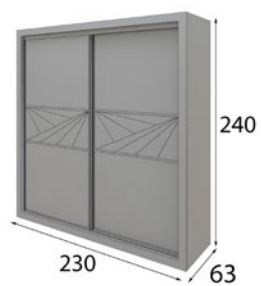

MX59016
ARMARIO DE 230 X 240 X 63cm

MX59015
ARMARIO DE 280 X 240 X 63cm

MX59015ESP
ANCHO ENTRE 200 y 280cm

* Iluminación LED (4 ó 6 Focos) 80p



MX61

CABECERO para camas de 150 y 180 cm

MESITAS 3 Cajones ancho opcional 45 o 55 cm

Opcional a elegir:

Comoda + Espejo Cuadrado 100x100cm ó

Sinfonier + Espejo de Pie 70x170cm

TIRADOR disponible en cualquiera de nuestros acabados **MATE** y **METALIZADOS**.

*** BASE DE CAMA OPCIONAL**
(para todas las medidas de colchón)

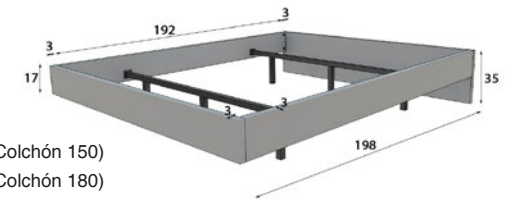

MX56107 (Colchón 150)

MX56109 (Colchón 180)



Cabecero
Opcional a elegir para
camas de 150 y 180

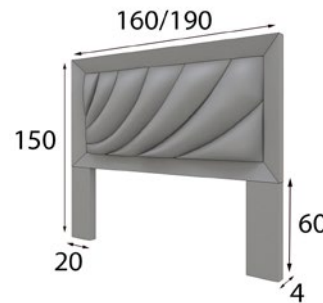

MX6153362 (160cm)

MX6153363 (190cm)

Medidas Disponibles Mesita:
Opcional a elegir sin coste añadido

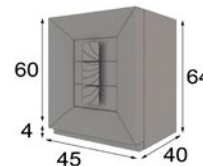

MX6153364

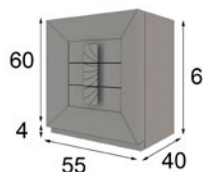

MX6153365

Medidas Comoda y Sinfonier:
Opcional a elegir sin coste añadido

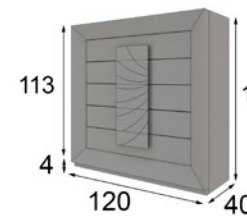

MX6153366

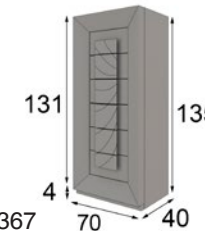

MX6153367

Medidas Espejo
Opcional a elegir
sin coste añadido

MX53067

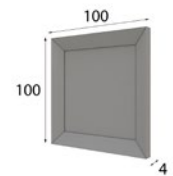

MX53068

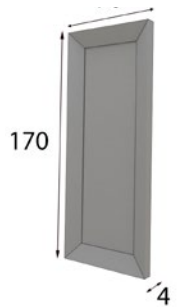

MX61

ACABADOS a elegir:

Cualquiera de nuestros acabados mate y metalizados.

Tapizados a elegir en cualquier tejido de nuestra carta de acabados

Los acabados en alto brillo tienen un incremento del 25% (10% solo frentes). No disponible en partes metálicas.



MX61



MX61

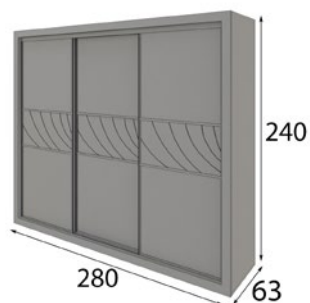
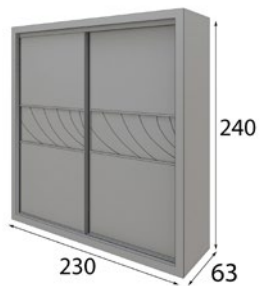

MX59046
ARMARIO DE 230 X 240 X 63cm

MX59045
ARMARIO DE 280 X 240 X 63cm

MX59045ESP
ANCHO ENTRE 200 y 280cm

*** Iluminación LED (4 ó 6 Focos) 80p**



MX62

CABECERO para camas de 150 y 180 cm

MESITAS 3 Cajones ancho opcional 45 o 55 cm

Opcional a elegir:

Comoda + Espejo Cuadrado 100x100cm ó

Sinfonier + Espejo de Pie 70x170cm

TIRADOR disponible en CROMADO, PLATA VIEJA, ORO VIEJO y COBRE VIEJO

*** BASE DE CAMA OPCIONAL**
(para todas las medidas de colchón)

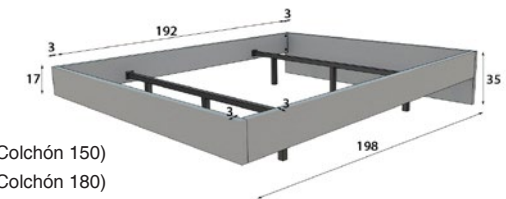

MX56107 (Colchón 150)

MX56109 (Colchón 180)



Cabecero
Opcional a elegir para
camas de 150 y 180

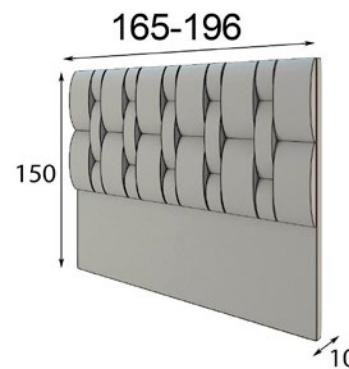

MX6256513 (165cm)

MX6256515 (196cm)

Medidas Mesita:
Modelo único

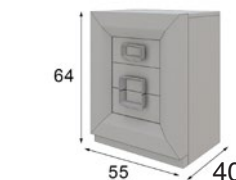

MX6248820

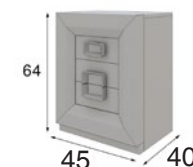

MX6248819

Medidas Comoda y Sinfonier:
Opcional a elegir sin coste añadido



MX6248831



MX6248832

Medidas Espejo
Opcional a elegir
sin coste añadido

MX48875

MX48873



170

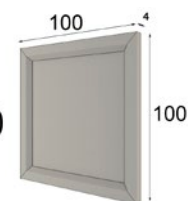

ACABADOS a elegir:

Cualquiera de nuestros acabados mate y metalizados.

Tapizados a elegir en cualquier tejido de nuestra carta de acabados

Los acabados en alto brillo tienen un incremento del 25% (10% solo frentes). No disponible en partes metálicas.



**ACABADOS a elegir:**

Cualquiera de nuestros acabados mate y metalizados.

Tapizados a elegir en cualquier tejido de nuestra carta de acabados

Los acabados en alto brillo tienen un incremento del 25% (10% solo frentes). No disponible en partes metálicas.



MX63

Cabecero
Medida con fuelle

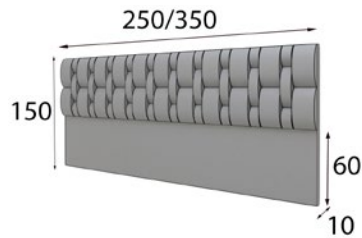

MX6356545

Medidas Disponibles Mesita:
Opcional a elegir sin coste añadido

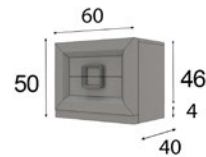

MX6348813

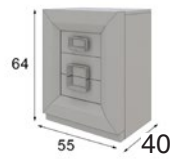

MX6348820

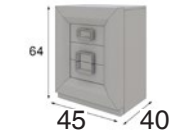

MX6348819

Medidas C6moda y Sinfonier:
Opcional a elegir sin coste añadido



MX6348831

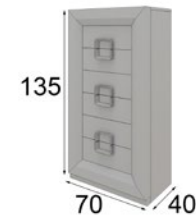

MX6348832

Medidas Espejo Opcional a elegir
sin coste añadido



MX48875



MX48873



MX63

CABECERO para camas de 150 y 180 cm

MESITAS 3 Cajones ancho 45 y 55 cm / 2 Cajones 60cm

Opcional a elegir:

Comoda + Espejo Cuadrado 100x100cm ó

Sinfonier + Espejo de Pie 70x170cm

TIRADOR disponible en CROMADO, PLATA VIEJA,
ORO VIEJO y COBRE VIEJO

*** BASE DE CAMA OPCIONAL**
(para todas las medidas de colchón)

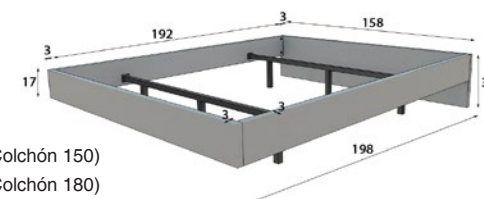

PR56107 (Colchón 150)

PR56109 (Colchón 180)

* Recargo por cajeadado llaves de luz: **40p** el Juego
(2 agujeros en cada lado)

* Indiquen medidas acotadas para dicho cajeadado.

* Indiquen medida colchón para ajustar la medida del
plafón central.

ACABADOS a elegir:

Cualquiera de nuestros acabados
mate y metalizados.

Tapizados a elegir en cualquier
tejido de nuestra carta de acabados

Los acabados en alto brillo tienen
un incremento del 25% (10% solo
frentes). No disponible en partes
metálicas.

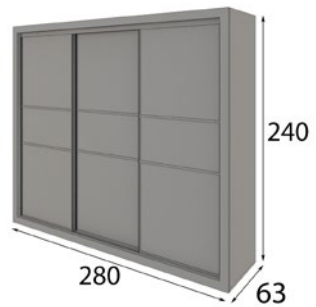
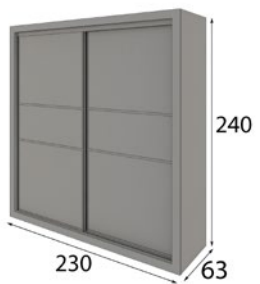

MX59001
ARMARIO DE 230 X 240 X 63cm

MX59000
ARMARIO DE 280 X 240 X 63cm

MX59000ESP
ANCHO ENTRE 200 y 280cm

*** Iluminación LED (4 ó 6 Focos) 80p**



MX64

CABECERO para camas de 150 y 180 cm

MESITAS 3 Cajones ancho opcional 45 o 55 cm

Opcional a elegir:

Comoda + Espejo Cuadrado 100x100cm ó

Sinfonier + Espejo de Pie 70x170cm

TIRADOR Y PLAFÓN disponible en cualquier de nuestros acabados MATE y METALIZADOS.

*** BASE DE CAMA OPCIONAL**
(para todas las medidas de colchón)

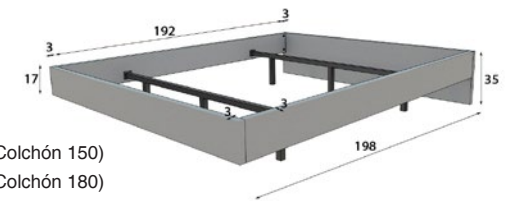

MX56107 (Colchón 150)

MX56109 (Colchón 180)



Cabecero

Opcional a elegir para camas de 150 y 180

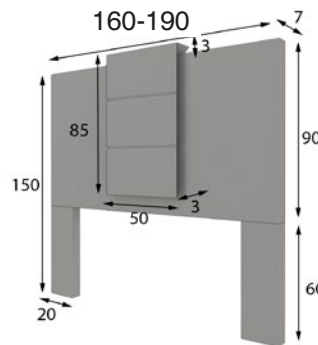

MX6457021 (160cm)

MX6457022 (190cm)

Medidas Disponibles Mesita:

Opcional a elegir sin coste añadido

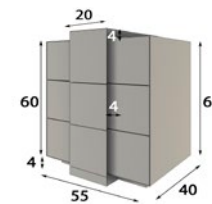

MX6457068

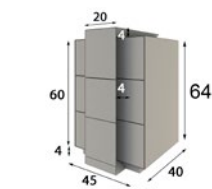

MX6457067

Medidas Comoda y Sinfonier:

Opcional a elegir sin coste añadido

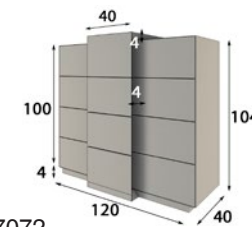

MX6457072

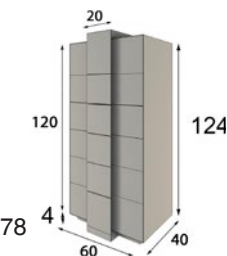

MX6457078

Medidas Espejo

Opcional a elegir sin coste añadido

MX57710

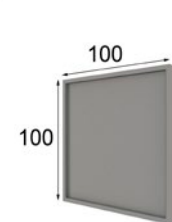

MX57712

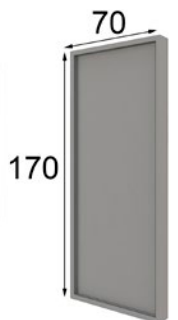

MX64



ACABADOS a elegir:

Cualquiera de nuestros acabados mate y metalizados.

Los acabados en alto brillo tienen un incremento del 25% (10% solo frentes). No disponible en partes metálicas.



MX64



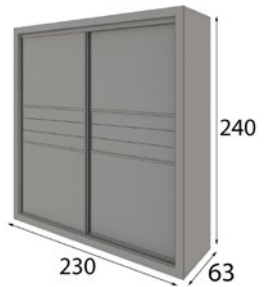

MX59036
ARMARIO DE 230 X 240 X 63cm

MX59035
ARMARIO DE 280 X 240 X 63cm

MX59035ESP
ANCHO ENTRE 200 y 280cm

*** Iluminación LED (4 ó 6 Focos) 80p**



MX65

CABECERO para camas de 150 y 180 cm

MESITAS 3 Cajones ancho opcional 45 o 55 cm

Opcional a elegir:

Comoda + Espejo Cuadrado 100x100cm ó

Sinfonier + Espejo de Pie 70x170cm

TAPIZADO A ELEGIR EN CUALQUIERA DE LOS TEJIDOS DISPONIBLES EN NUESTRA CARTA DE ACABADOS

*** BASE DE CAMA OPCIONAL**
(para todas las medidas de colchón)

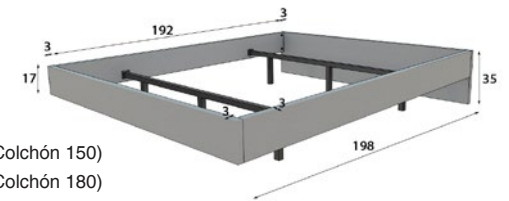

MX56107 (Colchón 150)

MX56109 (Colchón 180)



Cabecero

Opcional a elegir para camas de 150 y 180

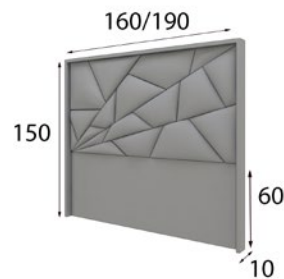

MX6556371 (160cm)

MX6556373 (190cm)

Medidas Disponibles Mesita:

Opcional a elegir sin coste añadido

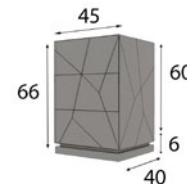

MX6557702

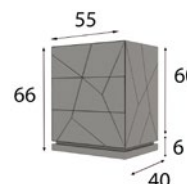

MX6557703

Medidas Comoda y Sinfonier:

Opcional a elegir sin coste añadido

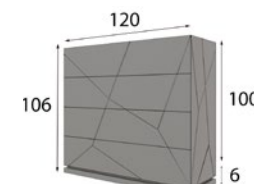

MX6557705

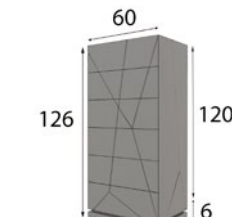

MX6557707

Medidas Espejo

Opcional a elegir sin coste añadido

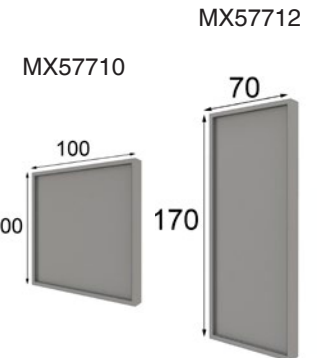

MX57710

MX57712



ACABADOS a elegir:

Cualquiera de nuestros acabados mate y metalizados.

Tapizados a elegir en cualquier tejido de nuestra carta de acabados

Los acabados en alto brillo tienen un incremento del 25% (10% solo frentes). No disponible en partes metálicas.



ACABADOS a elegir:

Cualquiera de nuestros acabados mate y metalizados.

Tapizados a elegir en cualquier tejido de nuestra carta de acabados

Los acabados en alto brillo tienen un incremento del 25% (10% solo frentes).
No disponible en partes metálicas.

MX65





MX66

Cabecero
Medida con fuelle

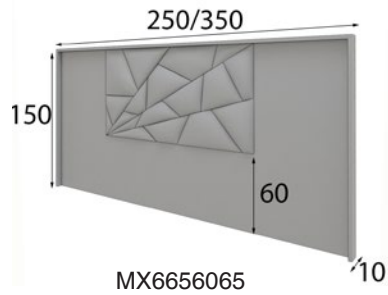

Medidas Disponibles Mesita:
Opcional a elegir sin coste añadido

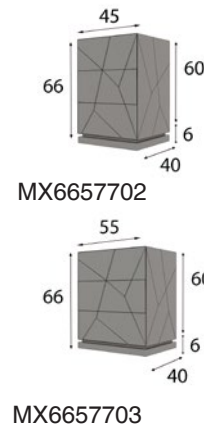
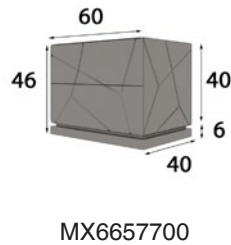

Medidas Cómoda y Sinfonier:
Opcional a elegir sin coste añadido

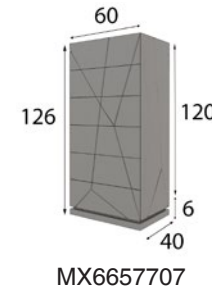
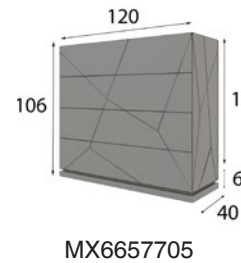

Medidas Espejo Opcional a elegir
sin coste añadido

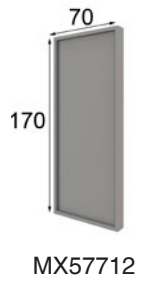



MX66

CABECERO para camas de 150 y 180 cm

MESITAS 3 Cajones ancho 45 y 55 cm / 2 Cajones 60cm

Opcional a elegir:

Comoda + Espejo Cuadrado 100x100cm ó

Sinfonier + Espejo de Pie 70x170cm

*** BASE DE CAMA OPCIONAL**
(para todas las medidas de colchón)

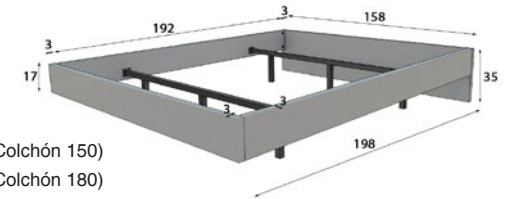

MX56107 (Colchón 150)

MX56109 (Colchón 180)

* Recargo por cajeadado llaves de luz: **40p** el Juego
(2 agujeros en cada lado)

* Indiquen medidas acotadas para dicho cajeadado.

* Indiquen medida colchón para ajustar la medida del
plafón central.

ACABADOS a elegir:

Cualquiera de nuestros acabados
mate y metalizados.

Tapizados a elegir en cualquier
tejido de nuestra carta de acabados

Los acabados en alto brillo tienen un
incremento del 25% (10% solo frentes).
No disponible en partes metálicas.

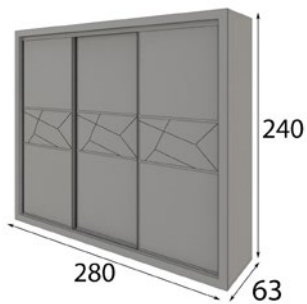
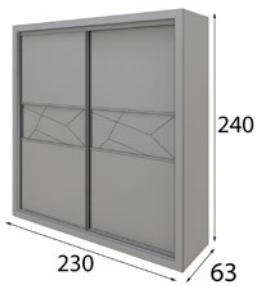

MX59031
ARMARIO DE 230 X 240 X 63cm

MX59030
ARMARIO DE 280 X 240 X 63cm

MX59030ESP
ANCHO ENTRE 200 y 280cm

*** Iluminación LED (4 ó 6 Focos) 80p**



MX67

CABECERO para camas de 150 y 180 cm

MESITAS 3 Cajones ancho opcional 45 o 55 cm

Opcional a elegir:

Comoda + Espejo Cuadrado 100x100cm ó

Sinfonier + Espejo de Pie 70x170cm

*** BASE DE CAMA OPCIONAL**
(para todas las medidas de colchón)

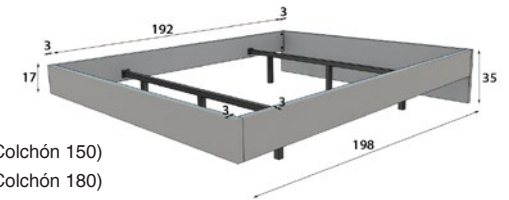

MX56107 (Colchón 150)

MX56109 (Colchón 180)



Cabecero
Opcional a elegir para
camas de 150 y 180

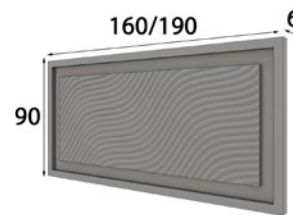

MX6759100 (160cm)

MX6759101 (190cm)

Medidas Disponibles Mesita:
Opcional a elegir sin coste añadido

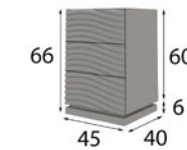

MX6741730

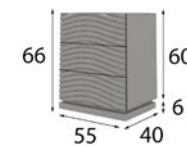

MX6741731

Medidas Comoda y Sinfonier:
Opcional a elegir sin coste añadido

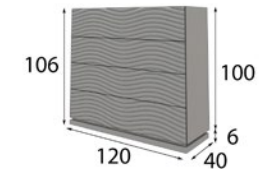

MX6741735

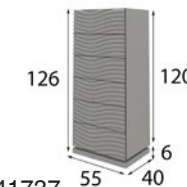

MX6741737

Medidas Espejo
Opcional a elegir
sin coste añadido

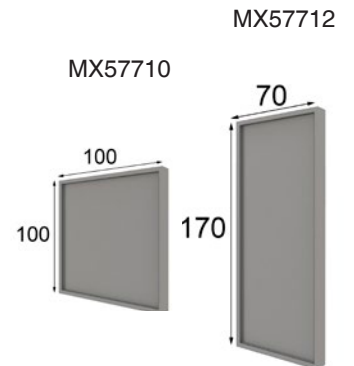



ACABADOS a elegir:

Cualquiera de nuestros acabados mate y metalizados.

Los acabados en alto brillo tienen un incremento del 25% (10% solo frentes).
No disponible en partes metálicas.

MX67





MX67

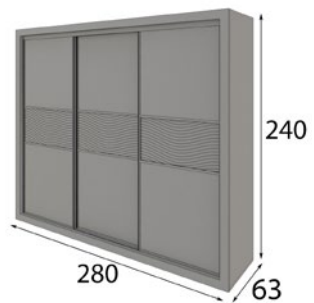
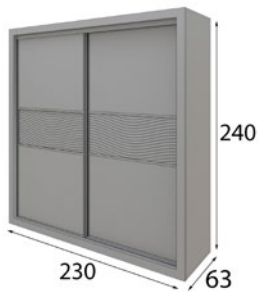

MX59026
ARMARIO DE 230 X 240 X 63cm

MX59025
ARMARIO DE 280 X 240 X 63cm

MX59025ESP
ANCHO ENTRE 200 y 280cm

*** Iluminación LED (4 ó 6 Focos) 80p**



MX68

CABECERO para camas de 150 y 180 cm

MESITAS 3 Cajones ancho opcional 45 o 55 cm

Opcional a elegir:

Comoda + Espejo Cuadrado 100x100cm ó

Sinfonier + Espejo de Pie 70x170cm

ACABADOS a elegir:

Cualquiera de nuestros acabados mate y metalizados.

Los acabados en alto brillo tienen un incremento del 25% (10% solo frentes).
No disponible en partes metálicas.

* BASE DE CAMA OPCIONAL (para todas las medidas de colchón)

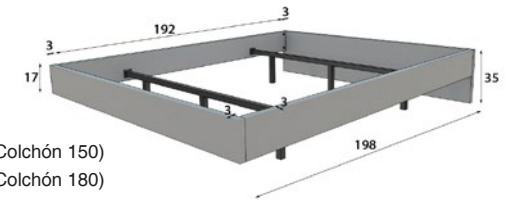

MX56107 (Colchón 150)

MX56109 (Colchón 180)



Cabecero
Opcional a elegir para
camas de 150 y 180

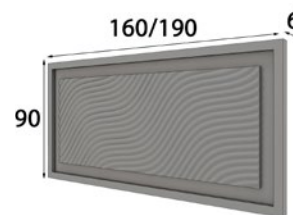

MX6859100 (160cm)

MX6859101 (190cm)

Medidas Disponibles Mesita:
Opcional a elegir sin coste añadido

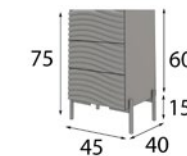

MX6841730

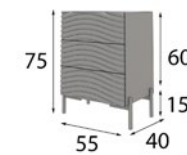

MX6841731

Medidas Comoda y Sinfonier:
Opcional a elegir sin coste añadido

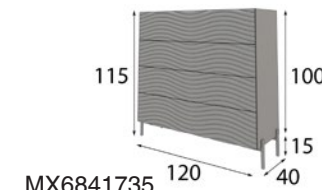

MX6841735

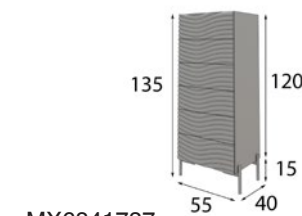

MX6841737

Medidas Espejo
Opcional a elegir
sin coste añadido

MX57712

MX57710

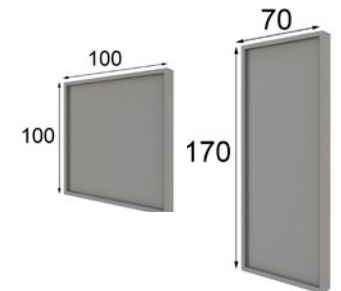

Patas 41976

MX68





MX68



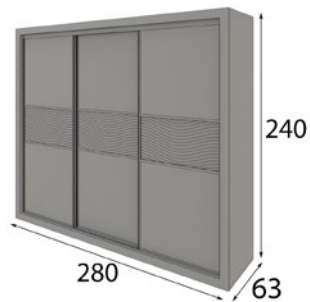
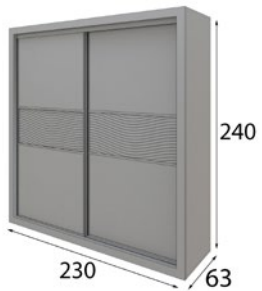

MX59026
ARMARIO DE 230 X 240 X 63cm

MX59025
ARMARIO DE 280 X 240 X 63cm

MX59025ESP
ANCHO ENTRE 200 y 280cm

*** Iluminación LED (4 ó 6 Focos) 80p**



MX69

CABECERO para camas de 150 y 180 cm

MESITAS 3 Cajones ancho opcional 45 o 55 cm

Opcional a elegir:

Comoda + Espejo Cuadrado 100x100cm ó

Sinfonier + Espejo de Pie 70x170cm

*** BASE DE CAMA OPCIONAL**
(para todas las medidas de colchón)

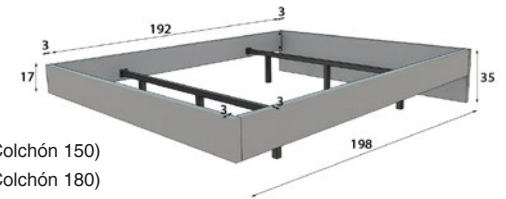

MX56107 (Colchón 150)
MX56109 (Colchón 180)



Cabecero
Opcional a elegir para
camas de 150 y 180

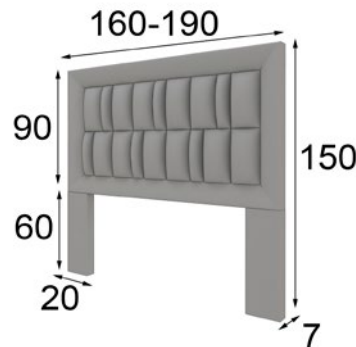

MX6946200 (160cm)
MX6946201 (190cm)

Medidas Disponibles Mesita:
Opcional a elegir sin coste añadido

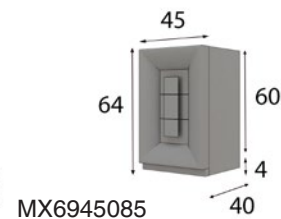

MX6945085

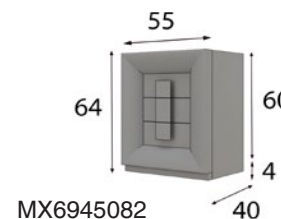

MX6945082

Medidas Comoda y Sinfonier:
Opcional a elegir sin coste añadido

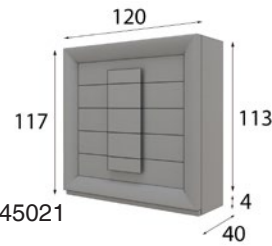

MX6945021

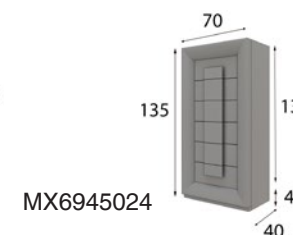

MX6945024

Medidas Espejo
Opcional a elegir
sin coste añadido

MX46022

MX46020

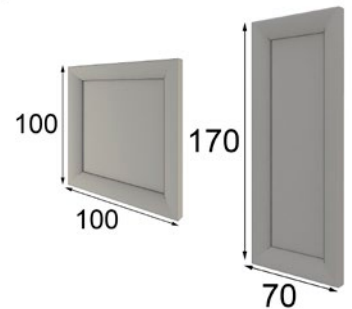



MX69

ACABADOS a elegir:

Cualquiera de nuestros acabados mate y metalizados.

Tapizados a elegir en cualquier tejido de nuestra carta de acabados

Los acabados en alto brillo tienen un incremento del 25% (10% solo frentes).

No disponible en partes metálicas.



MX69



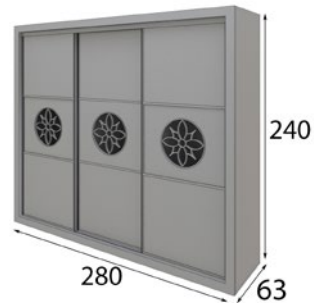
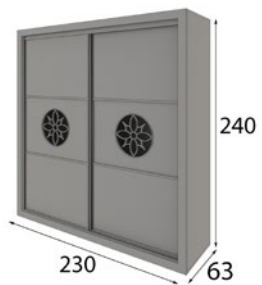

MX59041
ARMARIO DE 230 X 240 X 63cm

MX59040
ARMARIO DE 280 X 240 X 63cm

MX59040ESP
ANCHO ENTRE 200 y 280cm

* Iluminación LED (4 ó 6 Focos) 80p



MX70

CABECERO para camas de 150 y 180 cm

MESITAS 3 Cajones ancho opcional 45 o 55 cm

Opcional a elegir:

Comoda + Espejo Cuadrado 100x100cm ó

Sinfonier + Espejo de Pie 70x170cm

* BASE DE CAMA OPCIONAL

(para todas las medidas de colchón)

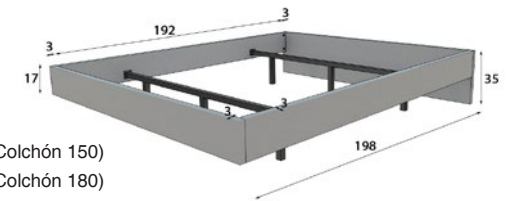

MX56107 (Colchón 150)

MX56109 (Colchón 180)



Cabecero

Opcional a elegir para camas de 150 y 180

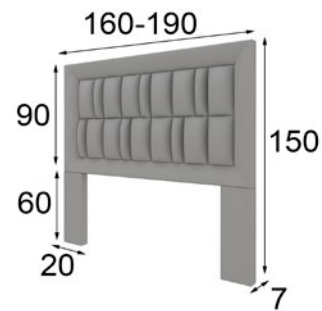

MX7046200 (160cm)

MX7046201 (190cm)

Medidas Disponibles Mesita:

Opcional a elegir sin coste añadido

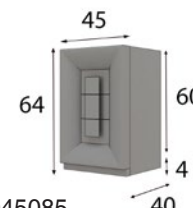

MX7045085

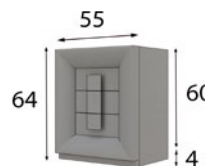

MX7045082

Medidas Cómoda y Sinfonier:

Opcional a elegir sin coste añadido

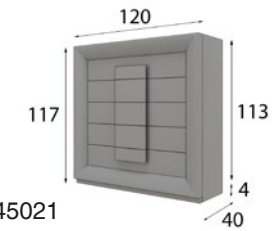

MX7045021

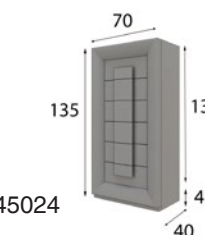

MX7045024

Medidas Espejo

Opcional a elegir sin coste añadido

MX46022

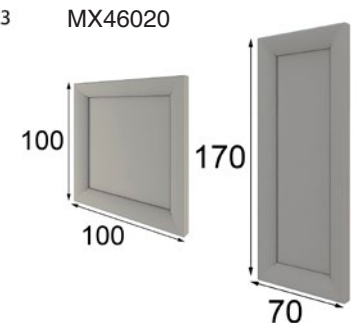



ACABADOS a elegir:

Cualquiera de nuestros acabados mate y metalizados.

Tapizados a elegir en cualquier tejido de nuestra carta de acabados

Los acabados en alto brillo tienen un incremento del 25% (10% solo frentes).

No disponible en partes metálicas.

MX70



MX70



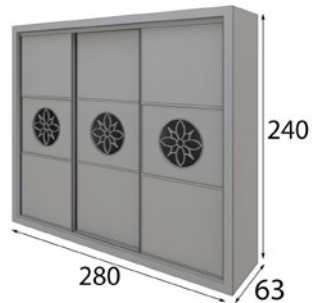
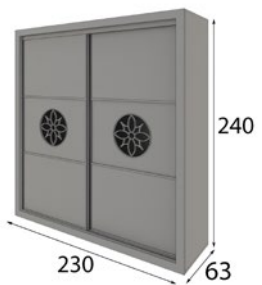
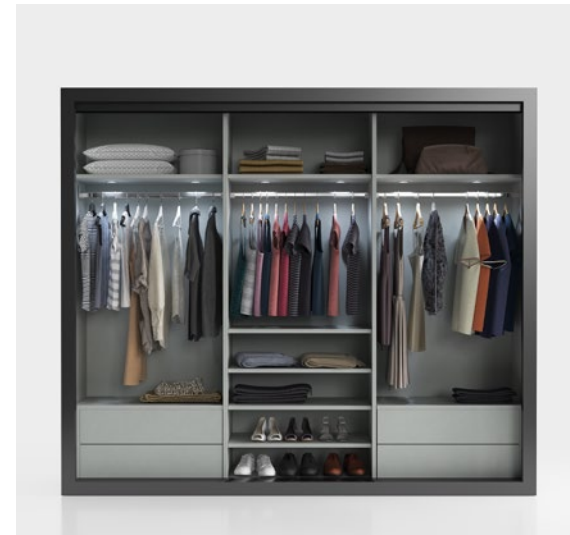

MX59041
ARMARIO DE 230 X 240 X 63cm

MX59040
ARMARIO DE 280 X 240 X 63cm

MX59040ESP
ANCHO ENTRE 200 y 280cm

* Iluminación LED (4 ó 6 Focos) 80p



MX71

CABECERO para camas de 150 y 180 cm

MESITAS 3 Cajones ancho opcional 45 o 55 cm

Opcional a elegir:

Comoda + Espejo Cuadrado 100x100cm ó

Sinfonier + Espejo de Pie 70x170cm

*** BASE DE CAMA OPCIONAL**
(para todas las medidas de colchón)

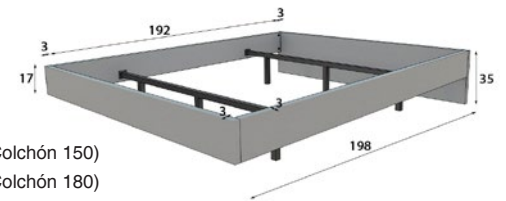

MX56107 (Colchón 150)

MX56109 (Colchón 180)



Cabecero
Opcional a elegir para
camas de 150 y 180

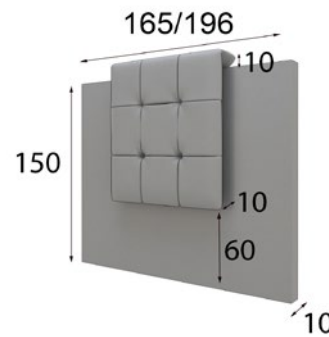

MX7157001 (165cm)

MX7157003 (196cm)

Medidas Disponibles Mesita:
Opcional a elegir sin coste añadido

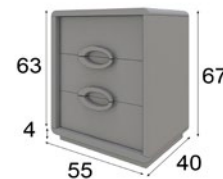

MX7154294

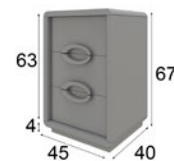

MX7154293

Medidas Comoda y Sinfonier:
Opcional a elegir sin coste añadido

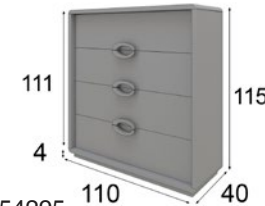

MX7154295



MX7154296

Medidas Espejo
Opcional a elegir
sin coste añadido

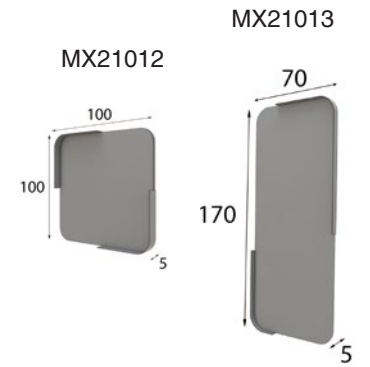

ACABADOS a elegir:

Cualquiera de nuestros acabados mate y metalizados.

Tapizados a elegir en cualquier tejido de nuestra carta de acabados

Los acabados en alto brillo tienen un incremento del 25% (10% solo frentes). No disponible en partes metálicas.

MX71



MX71





MX72

Cabecero
Medida con fuelle

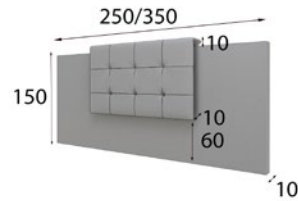

MX7257036

Medidas Disponibles Mesita:
Opcional a elegir sin coste añadido

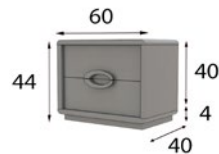

MX7254292

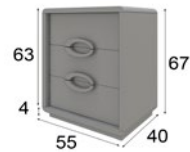

MX7254294

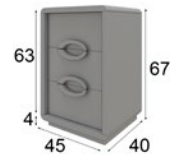

MX7254293

Medidas C6moda y Sinfonier:
Opcional a elegir sin coste a1adido

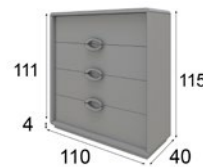

MX7254295

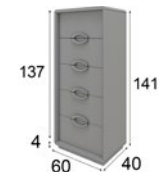

MX7254296

Medidas Espejo Opcional a elegir
sin coste a1adido

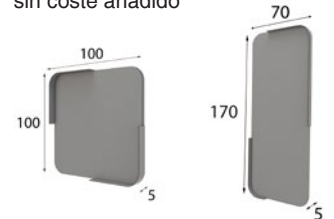

MX21012

MX21013



MX72

CABECERO para camas de 150 y 180 cm

MESITAS 3 Cajones ancho 45 y 55 cm / 2 Cajones 60cm

Opcional a elegir:

Comoda + Espejo Cuadrado 100x100cm ó

Sinfonier + Espejo de Pie 70x170cm

* BASE DE CAMA OPCIONAL

(para todas las medidas de colchón)

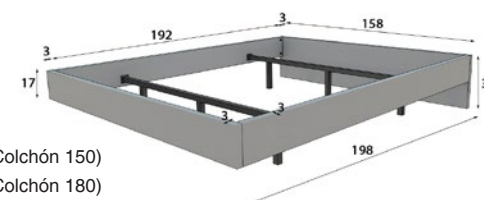

MX56107 (Colchón 150)

MX56109 (Colchón 180)

* Recargo por cajeado llaves de luz: **40p** el Juego (2 agujeros en cada lado)

* Indiquen medidas acotadas para dicho cajeado.

* Indiquen medida colchón para ajustar la medida del plafón central.

ACABADOS a elegir:

Cualquiera de nuestros acabados mate y metalizados.

Tapizados a elegir en cualquier tejido de nuestra carta de acabados

Los acabados en alto brillo tienen un incremento del 25% (10% solo frentes).
No disponible en partes metálicas.

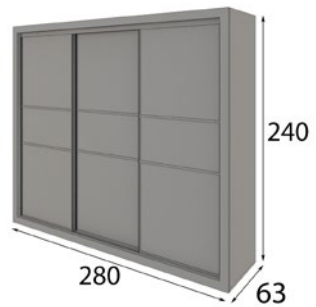
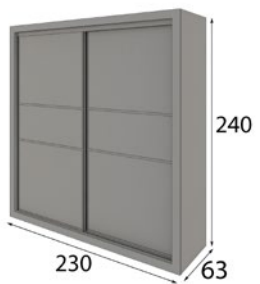

MX59001
ARMARIO DE 230 X 240 X 63cm

MX59000
ARMARIO DE 280 X 240 X 63cm

MX59000ESP
ANCHO ENTRE 200 y 280cm

*** Iluminación LED (4 ó 6 Focos) 80p**



MX73

CABECERO para camas de 150 y 180 cm

MESITAS 3 Cajones ancho opcional 45 o 55 cm

Opcional a elegir:

Comoda + Espejo Cuadrado 100x100cm ó

Sinfonier + Espejo de Pie 70x170cm

*** BASE DE CAMA OPCIONAL**
(para todas las medidas de colchón)

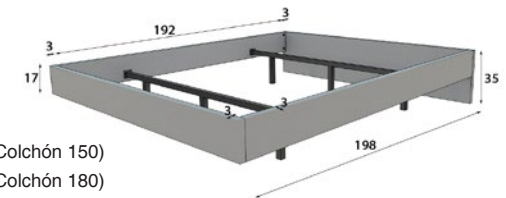

MX56107 (Colchón 150)

MX56109 (Colchón 180)



Cabecero

Opcional a elegir para camas de 150 y 180

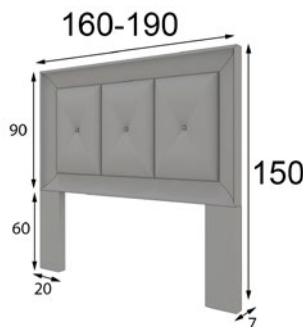

MX7358072 (160cm)

MX7358073 (190cm)

Medidas Disponibles Mesita:

Opcional a elegir sin coste añadido

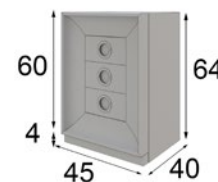

MX7358125

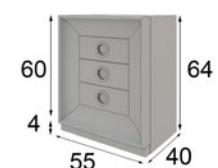

MX7358126

Medidas Comoda y Sinfonier:

Opcional a elegir sin coste añadido



MX7358131



MX7358130

Medidas Espejo

Opcional a elegir sin coste añadido

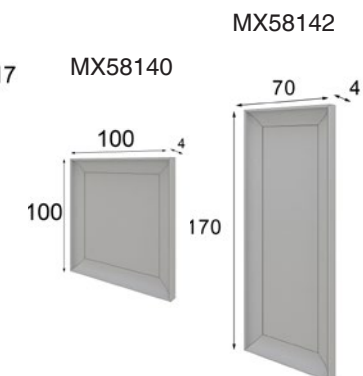

ACABADOS a elegir:

Cualquiera de nuestros acabados mate y metalizados.

Tapizados a elegir en cualquier tejido de nuestra carta de acabados

Los acabados en alto brillo tienen un incremento del 25% (10% solo frentes). No disponible en partes metálicas.



MX73



MX73



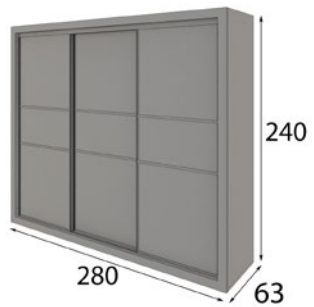
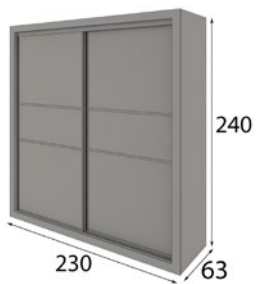

MX59001
ARMARIO DE 230 X 240 X 63cm

MX59000
ARMARIO DE 280 X 240 X 63cm

MX59000ESP
ANCHO ENTRE 200 y 280cm

*** Iluminación LED (4 ó 6 Focos) 80p**



MX74

CABECERO para camas de 150 y 180 cm

MESITA 1 cajón ancho 64cm

Opcional a elegir:

Comoda + Espejo Cuadrado 100x100cm ó

Sinfonier + Espejo de Pie 70x170cm

*** BASE DE CAMA OPCIONAL**
(para todas las medidas de colchón)

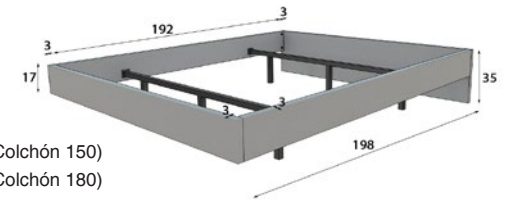

MX56107 (Colchón 150)

MX56109 (Colchón 180)



Cabecero

Opcional a elegir para camas de 150 y 180

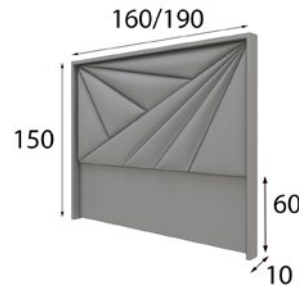

MX7456395 (160cm)

MX7456397 (190cm)

Medidas Mesita:

Modelo único

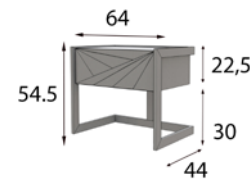

Base 41982
MX7456112

Medidas Comoda y Sinfonier:

Opcional a elegir sin coste añadido

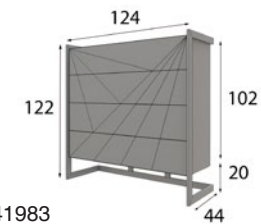

Base 41983
MX7456125

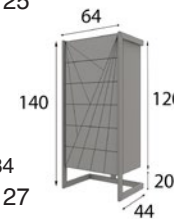

Base 41984
MX7456127

Medidas Espejo

Opcional a elegir sin coste añadido

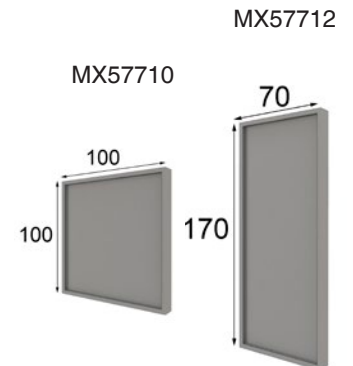



MX74

ACABADOS a elegir:

Cualquiera de nuestros acabados mate y metalizados.

Tapizados a elegir en cualquier tejido de nuestra carta de acabados

Los acabados en alto brillo tienen un incremento del 25% (10% solo frentes). No disponible en partes metálicas.



MX74





MX75

Cabecero
Medida con fuelle

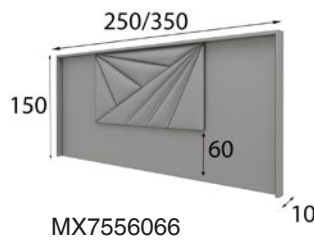

Medidas Mesita:
Modelo único

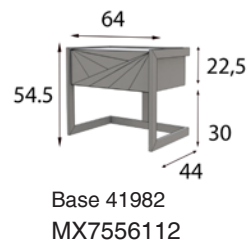

Medidas C6moda y Sinfonier:
Opcional a elegir sin coste a6nadirido

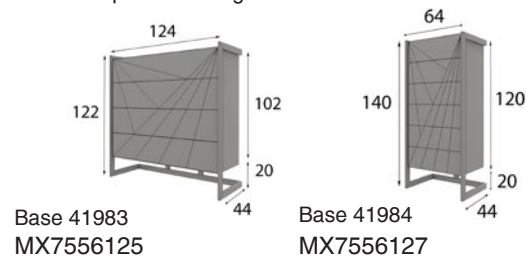

Medidas Espejo Opcional a elegir
sin coste a6nadirido

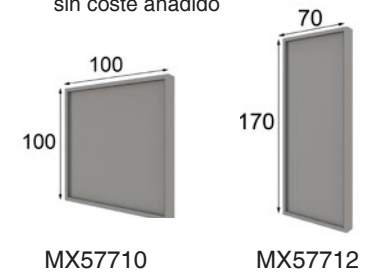



MX75

CABECERO para camas de 150 y 180 cm

MESITA 1 cajón ancho 64cm

Opcional a elegir:

Comoda + Espejo Cuadrado 100x100cm ó

Sinfonier + Espejo de Pie 70x170cm

*** BASE DE CAMA OPCIONAL**
(para todas las medidas de colchón)

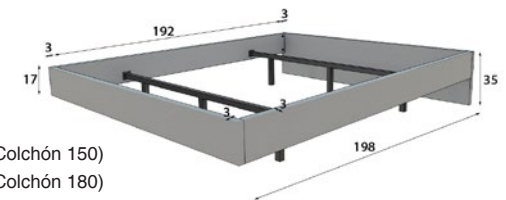

MX56107 (Colchón 150)

MX56109 (Colchón 180)

* Recargo por cajeadado llaves de luz: **40p** el Juego
(2 agujeros en cada lado)

* Indiquen medidas acotadas para dicho cajeadado.

* Indiquen medida colchón para ajustar la medida del
plafón central.

ACABADOS a elegir:

Cualquiera de nuestros acabados
mate y metalizados.

Tapizados a elegir en cualquier
tejido de nuestra carta de acabados

Los acabados en alto brillo tienen un
incremento del 25% (10% solo frentes).
No disponible en partes metálicas.

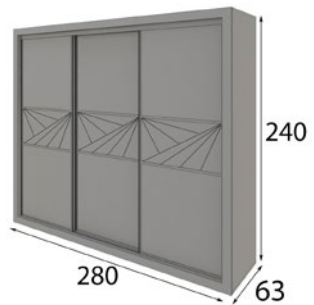
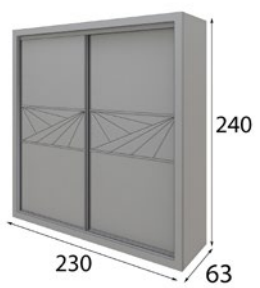

MX59016
ARMARIO DE 230 X 240 X 63cm

MX59015
ARMARIO DE 280 X 240 X 63cm

MX59015ESP
ANCHO ENTRE 200 y 280cm

*** Iluminación LED (4 ó 6 Focos) 80p**



MX76

CABECERO para camas de 150 y 180 cm

MESITAS 3 Cajones ancho opcional 45 o 55 cm

Opcional a elegir:

Comoda + Espejo Cuadrado 100x100cm ó

Sinfonier + Espejo de Pie 70x170cm

TAPIZADO A ELEGIR EN CUALQUIERA DE LOS TEJIDOS DISPONIBLES EN NUESTRA CARTA DE ACABADOS

* **BASE DE CAMA OPCIONAL**
(para todas las medidas de colchón)

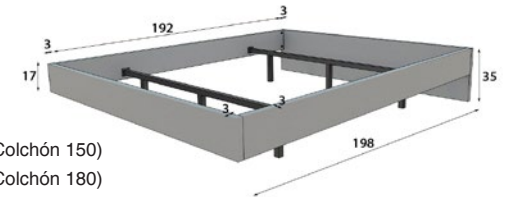

MX56107 (Colchón 150)

MX56109 (Colchón 180)



Cabecero

Opcional a elegir para camas de 150 y 180

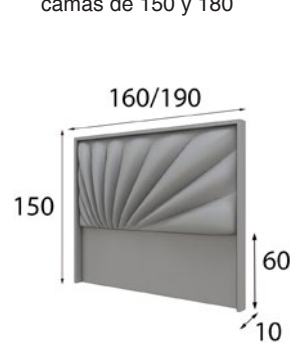

MX7656741 (160cm)

MX7656743 (190cm)

Medidas Disponibles Mesita:

Opcional a elegir sin coste añadido

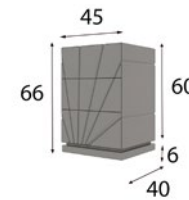

MX7657230

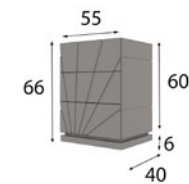

MX7657231

Medidas Comoda y Sinfonier:

Opcional a elegir sin coste añadido

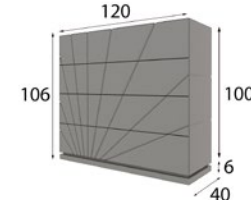

MX7657235

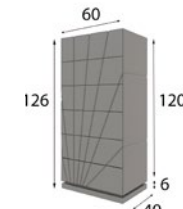

MX7657237

Medidas Espejo

Opcional a elegir sin coste añadido

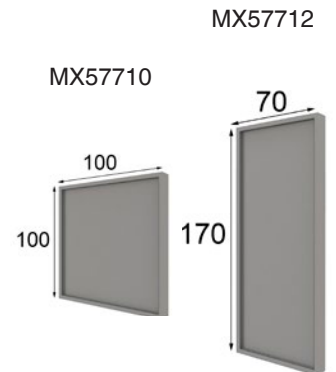

MX57712

MX57710

MX76



ACABADOS a elegir:

Cualquiera de nuestros acabados mate y metalizados.

Tapizados a elegir en cualquier tejido de nuestra carta de acabados

Los acabados en alto brillo tienen un incremento del 25% (10% solo frentes). No disponible en partes metálicas.



MX76





MX77

Cabecero
Medida con fuelle

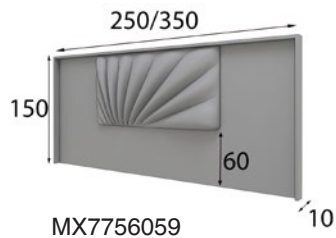

MX7756059

Medidas Disponibles Mesita:
Opcional a elegir sin coste añadido

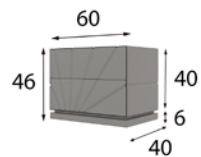

MX7757233

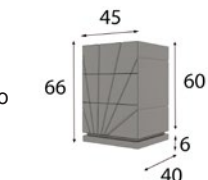

MX7757230

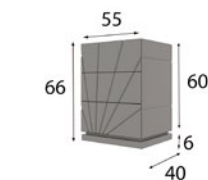

MX7757231

Medidas Cómoda y Sinfonier:
Opcional a elegir sin coste añadido

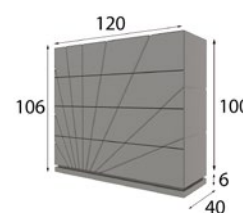

MX7757235

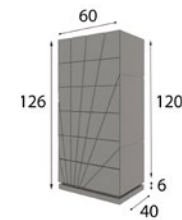

MX7757237

Medidas Espejo Opcional a elegir
sin coste añadido

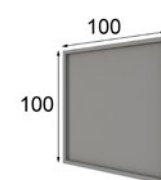

MX57710



MX57712



MX77

CABECERO para camas de 150 y 180 cm

MESITAS 3 Cajones ancho 45 y 55 cm / 2 Cajones 60cm

Opcional a elegir:

Comoda + Espejo Cuadrado 100x100cm ó

Sinfonier + Espejo de Pie 70x170cm

*** BASE DE CAMA OPCIONAL**
(para todas las medidas de colchón)

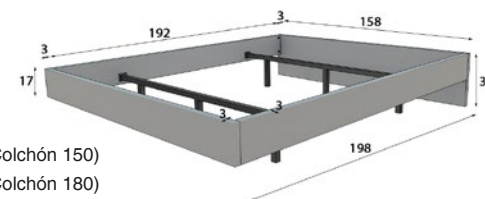

MX56107 (Colchón 150)

MX56109 (Colchón 180)

* Recargo por cajeados llaves de luz: **40p** el Juego
(2 agujeros en cada lado)

* Indiquen medidas acotadas para dicho cajeados.

* Indiquen medida colchón para ajustar la medida del plafón central.

ACABADOS a elegir:

Cualquiera de nuestros acabados mate y metalizados.

Tapizados a elegir en cualquier tejido de nuestra carta de acabados

Los acabados en alto brillo tienen un incremento del 25% (10% solo frentes).
No disponible en partes metálicas.

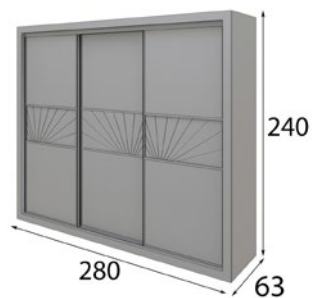
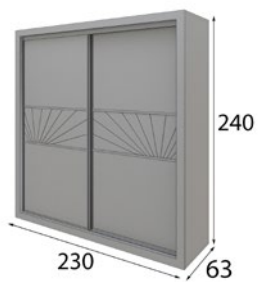

MX59011
ARMARIO DE 230 X 240 X 63cm

MX59010
ARMARIO DE 280 X 240 X 63cm

MX59010ESP
ANCHO ENTRE 200 y 280cm

*** Iluminación LED (4 ó 6 Focos) 80p**



MX78

CABECERO para camas de 150 y 180 cm

MESITAS 3 Cajones ancho opcional 45 o 55 cm

Opcional a elegir:

Comoda + Espejo Cuadrado 100x100cm ó

Sinfonier + Espejo de Pie 70x170cm

TAPIZADO A ELEGIR EN CUALQUIERA DE LOS TEJIDOS DISPONIBLES EN NUESTRA CARTA DE ACABADOS

*** BASE DE CAMA OPCIONAL**
(para todas las medidas de colchón)

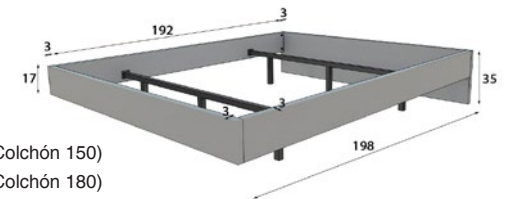

MX56107 (Colchón 150)

MX56109 (Colchón 180)

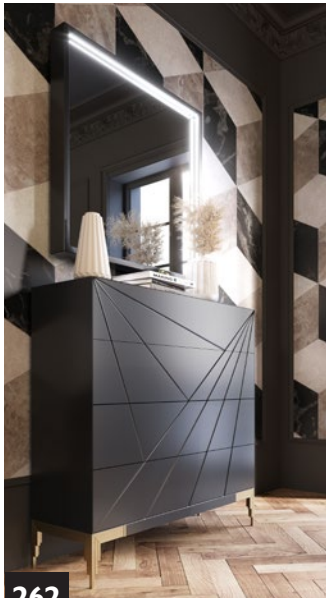

Cabecero

Opcional a elegir para camas de 150 y 180

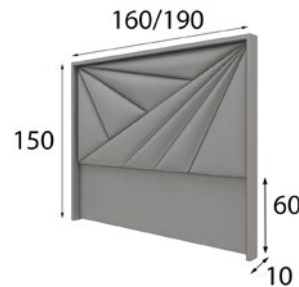

MX7856395 (160cm)

MX7856397 (190cm)

Medidas Disponibles Mesita:

Opcional a elegir sin coste añadido

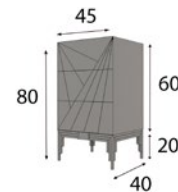

Bancada 41998
MX7856120

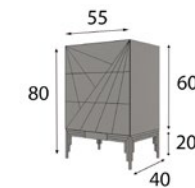

Bancada 41998
MX7856121

Medidas Comoda y Sinfonier:

Opcional a elegir sin coste añadido

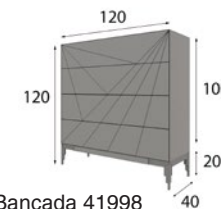

Bancada 41998
MX7856125

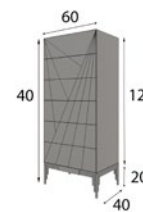

Bancada 41998
MX7856127

Medidas Espejo

Opcional a elegir sin coste añadido

MX57712

MX57710

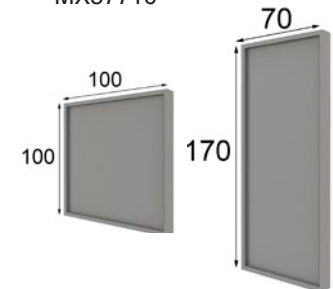

MX78

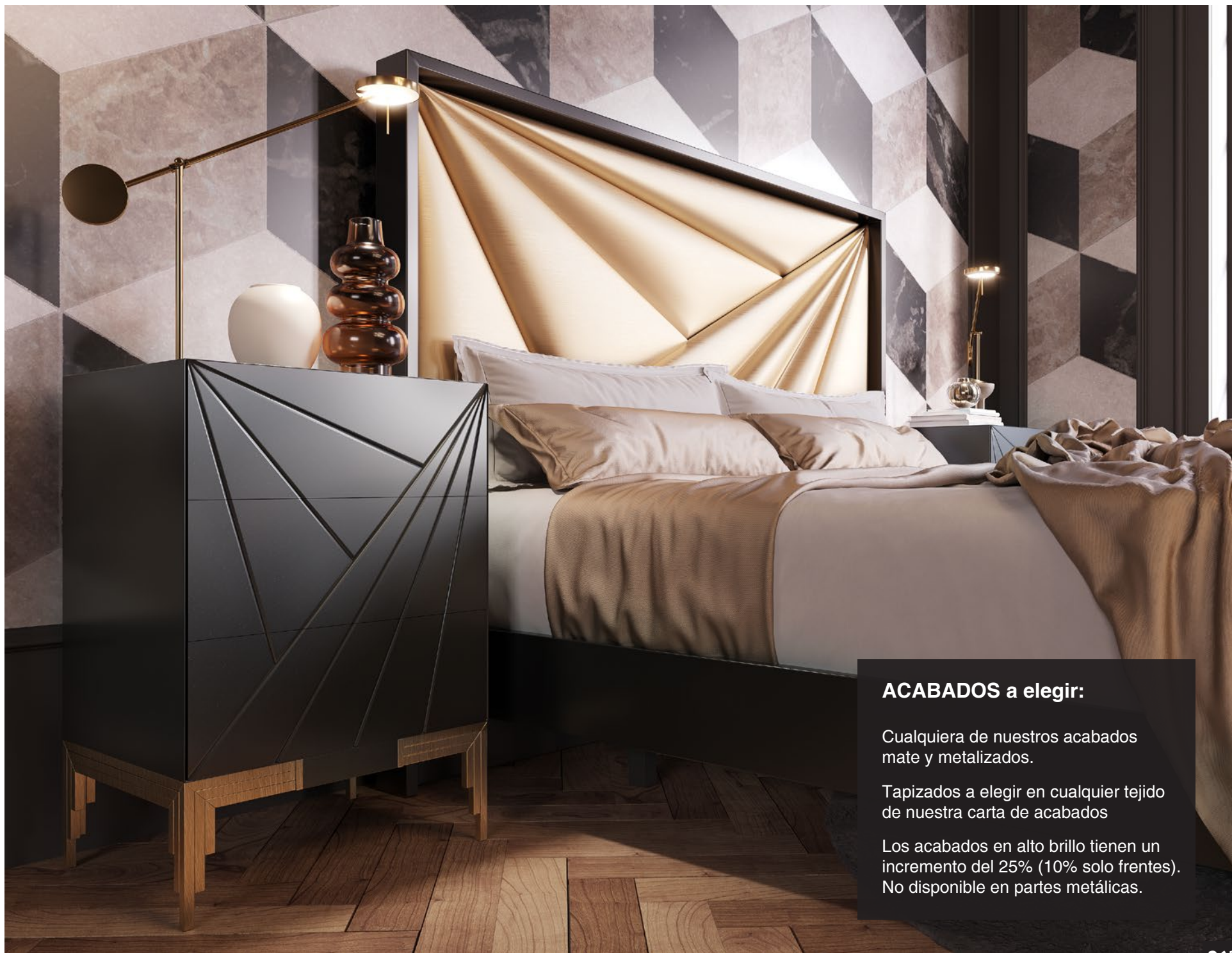

ACABADOS a elegir:

Cualquiera de nuestros acabados mate y metalizados.

Tapizados a elegir en cualquier tejido de nuestra carta de acabados

Los acabados en alto brillo tienen un incremento del 25% (10% solo frentes). No disponible en partes metálicas.



MX78





MX79

Cabecero
Medida con fuelle

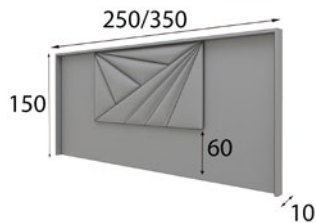

MX7956066

Medidas Disponibles Mesita:
Opcional a elegir sin coste añadido

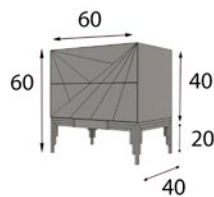

Bancada 41998
MX7956116

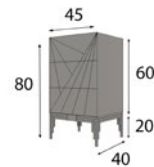

Bancada 41998
MX7956120

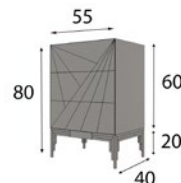

Bancada 41998
MX7956121

Medidas C6moda y Sinfonier:
Opcional a elegir sin coste a6nido

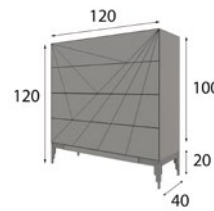

Bancada 41998
MX7956125

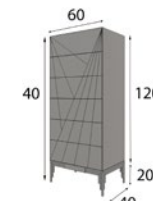

Bancada 41998
MX7956127

Medidas Espejo Opcional a elegir
sin coste a6nido

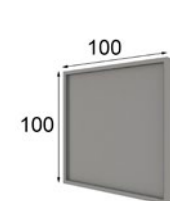

MX57710

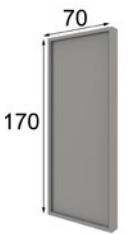

MX57712



MX79

CABECERO para camas de 150 y 180 cm

MESITAS 3 Cajones ancho 45 y 55 cm / 2 Cajones 60cm

Opcional a elegir:

Comoda + Espejo Cuadrado 100x100cm ó

Sinfonier + Espejo de Pie 70x170cm

*** BASE DE CAMA OPCIONAL**
(para todas las medidas de colchón)

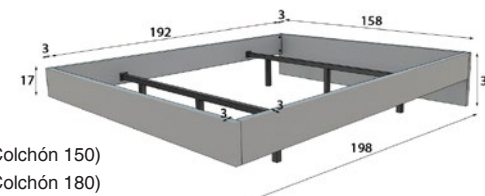

MX56107 (Colchón 150)

MX56109 (Colchón 180)

* Recargo por cajeadado llaves de luz: **40p** el Juego
(2 agujeros en cada lado)

* Indiquen medidas acotadas para dicho cajeadado.

* Indiquen medida colchón para ajustar la medida del plafón central.

ACABADOS a elegir:

Cualquiera de nuestros acabados mate y metalizados.

Tapizados a elegir en cualquier tejido de nuestra carta de acabados

Los acabados en alto brillo tienen un incremento del 25% (10% solo frentes).
No disponible en partes metálicas.

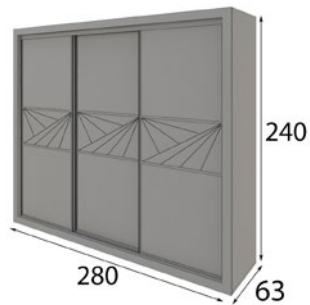
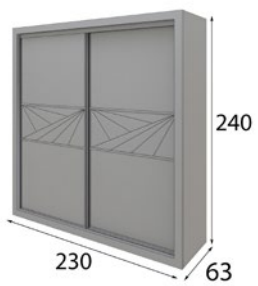

MX59016
ARMARIO DE 230 X 240 X 63cm

MX59015
ARMARIO DE 280 X 240 X 63cm

MX59015ESP
ANCHO ENTRE 200 y 280cm

*** Iluminación LED (4 ó 6 Focos) 80p**



MX80

CABECERO para camas de 150 y 180 cm

MESITAS 3 Cajones ancho opcional 45 o 55 cm

Opcional a elegir:

Comoda + Espejo Cuadrado 100x100cm ó

Sinfonier + Espejo de Pie 70x170cm

* **BASE DE CAMA OPCIONAL**
(para todas las medidas de colchón)

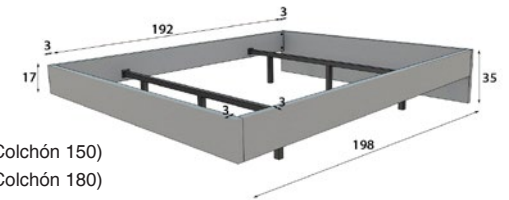

MX56107 (Colchón 150)

MX56109 (Colchón 180)



Cabecero
Opcional a elegir para
camas de 150 y 180

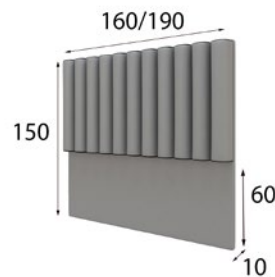

MX8041540 (160cm)

MX8041541 (190cm)

Medidas Disponibles Mesita:
Opcional a elegir sin coste añadido

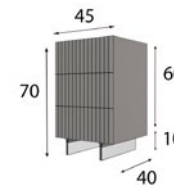

MX8041530

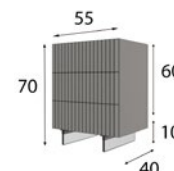

MX8041531

Medidas Comoda y Sinfonier:
Opcional a elegir sin coste añadido

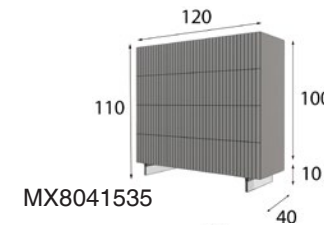

MX8041535

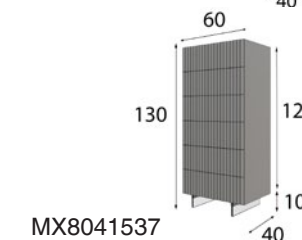

MX8041537

Medidas Espejo
Opcional a elegir
sin coste añadido

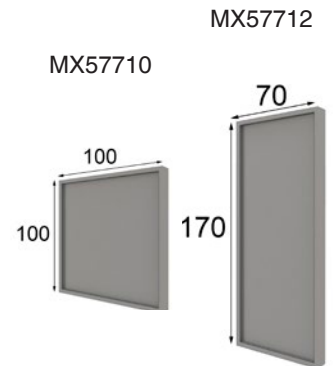

MX57710

MX57712

Pata Metacrilato 41977



MX80

ACABADOS a elegir:

Cualquiera de nuestros acabados mate y metalizados.

Tapizados a elegir en cualquier tejido de nuestra carta de acabados

Los acabados en alto brillo tienen un incremento del 25% (10% solo frentes).
No disponible en partes metálicas.





MX80

ACABADOS a elegir:

Cualquiera de nuestros acabados mate y metalizados.

Tapizados a elegir en cualquier tejido de nuestra carta de acabados

Los acabados en alto brillo tienen un incremento del 25% (10% solo frentes).
No disponible en partes metálicas.

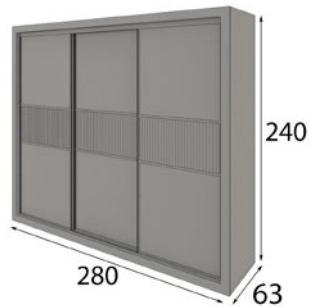
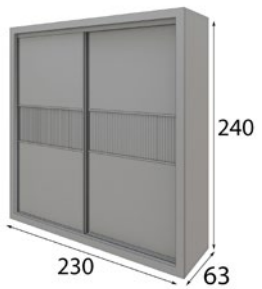

MX59021
ARMARIO DE 230 X 240 X 63cm

MX59020
ARMARIO DE 280 X 240 X 63cm

MX59020ESP
ANCHO ENTRE 200 y 280cm

*** Iluminación LED (4 ó 6 Focos) 80p**



MX81

CABECERO para camas de 150 y 180 cm

MESITAS 3 Cajones ancho opcional 45 o 55 cm

Opcional a elegir:

Comoda + Espejo Cuadrado 100x100cm ó

Sinfonier + Espejo de Pie 70x170cm

*** BASE DE CAMA OPCIONAL**
(para todas las medidas de colchón)

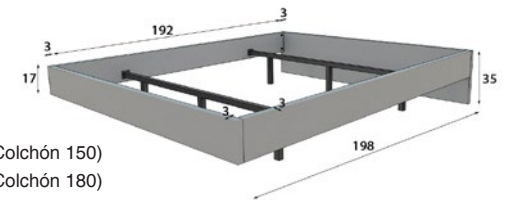

MX56107 (Colchón 150)

MX56109 (Colchón 180)



Cabecero
Opcional a elegir para
camas de 150 y 180

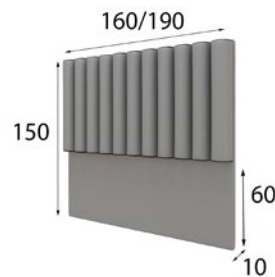

MX8141540 (160cm)

MX8141541 (190cm)

Medidas Disponibles Mesita:
Opcional a elegir sin coste añadido

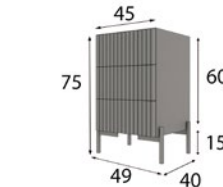

MX8141530

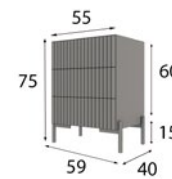

MX8141531

Medidas Comoda y Sinfonier:
Opcional a elegir sin coste añadido

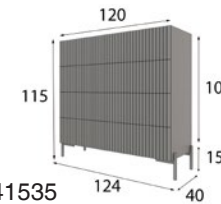

MX8141535



MX8141537

Medidas Espejo
Opcional a elegir
sin coste añadido

MX21054



MX21049

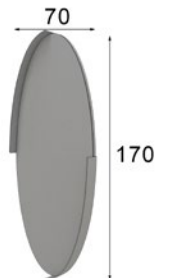

Pata 41976

MX81

ACABADOS a elegir:

Cualquiera de nuestros acabados mate y metalizados.

Tapizados a elegir en cualquier tejido de nuestra carta de acabados

Los acabados en alto brillo tienen un incremento del 25% (10% solo frentes).
No disponible en partes metálicas.



MX81



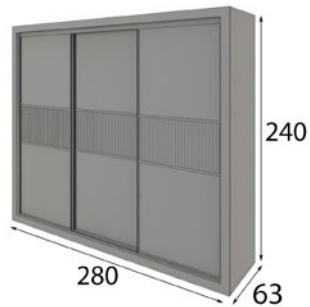
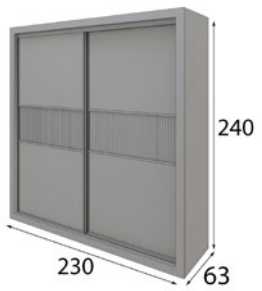

MX59021
ARMARIO DE 230 X 240 X 63cm

MX59020
ARMARIO DE 280 X 240 X 63cm

MX59020ESP
ANCHO ENTRE 200 y 280cm

*** Iluminación LED (4 ó 6 Focos) 80p**



MX92

CABECERO para camas de 150 y 180 cm

MESITAS 3 Cajones ancho opcional 45 o 55 cm

Opcional a elegir:

Comoda + Espejo Cuadrado 100x100cm ó

Sinfonier + Espejo de Pie 70x170cm

*** BASE DE CAMA OPCIONAL**
(para todas las medidas de colchón)

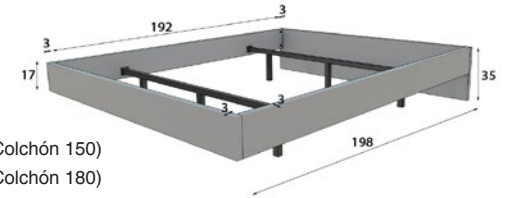

MX56107 (Colchón 150)

MX56109 (Colchón 180)



Cabecero

Opcional a elegir para camas de 150 y 180

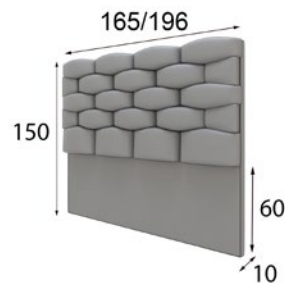

MX9256507 (165cm)

MX9256509 (196cm)

Medidas Disponibles Mesita:

Opcional a elegir sin coste añadido

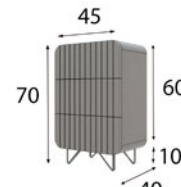

MX9254830

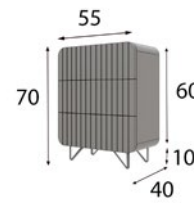

MX9254831

Medidas Comoda y Sinfonier:

Opcional a elegir sin coste añadido

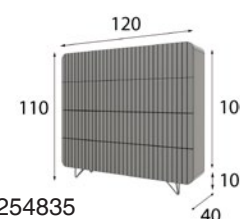

MX9254835

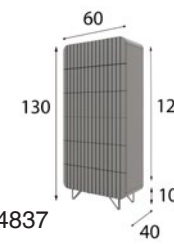

MX9254837

Pata 41979

Medidas Espejo

Opcional a elegir sin coste añadido

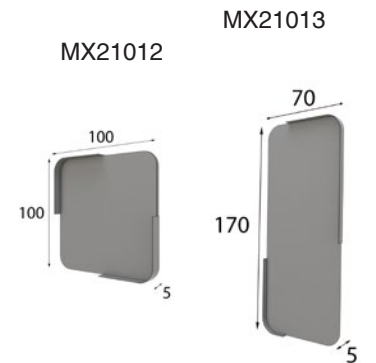

MX21012

MX21013



ACABADOS a elegir:

Cualquiera de nuestros acabados mate y metalizados.

Tapizados a elegir en cualquier tejido de nuestra carta de acabados

Los acabados en alto brillo tienen un incremento del 25% (10% solo frentes). No disponible en partes metálicas.

MX92

MX92



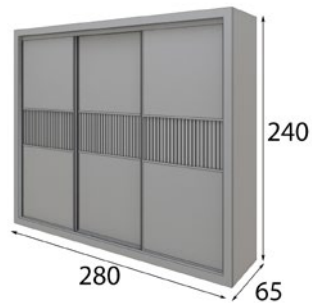
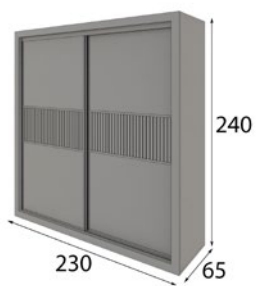

MX59006
ARMARIO DE 230 X 240 X 63cm

MX59005
ARMARIO DE 280 X 240 X 63cm

MX59005ESP
ANCHO ENTRE 200 y 280cm

*** Iluminación LED (4 ó 6 Focos) 80p**



MX82

CABECERO para camas de 150 y 180 cm

MESITAS 3 Cajones ancho 45 y 55 cm / 2 Cajones 60cm

Opcional a elegir:

Comoda + Espejo Cuadrado 100x100cm ó

Sinfonier + Espejo de Pie 70x170cm

TAPIZADO A ELEGIR EN CUALQUIERA DE LOS TEJIDOS DISPONIBLES EN NUESTRA CARTA DE ACABADOS

*** BASE DE CAMA OPCIONAL**
(para todas las medidas de colchón)

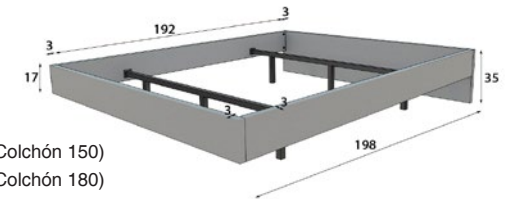

MX56107 (Colchón 150)

MX56109 (Colchón 180)



Cabecero
Opcional a elegir para
camas de 150 y 180

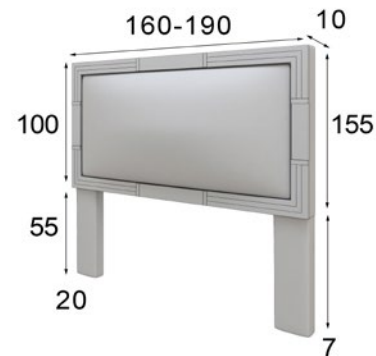

MX8230074 (160cm)

MX8230075 (190cm)

Medidas Disponibles Mesita:
Opcional a elegir sin coste añadido

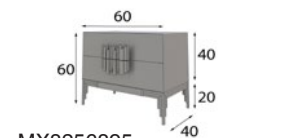

MX8256895

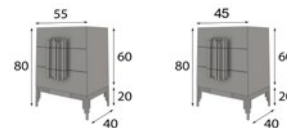

MX8256894

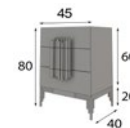

MX8256893

Medidas Comoda y Sinfonier:
Opcional a elegir sin coste añadido

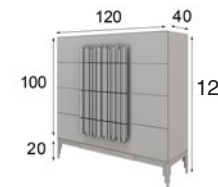

MX8256898

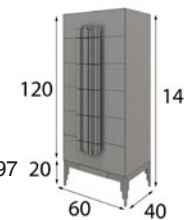

MX8256897

Medidas Espejo
Opcional a elegir
sin coste añadido

MX57712

MX57710

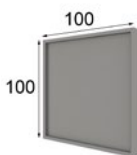

170

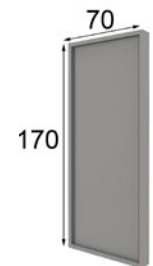

Base 41998



ACABADOS a elegir:

Cualquiera de nuestros acabados mate y metalizados.

Tapizados a elegir en cualquier tejido de nuestra carta de acabados

Los acabados en alto brillo tienen un incremento del 25% (10% solo frentes).
No disponible en partes metálicas.

MX82



MX82



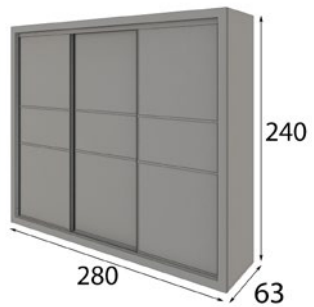
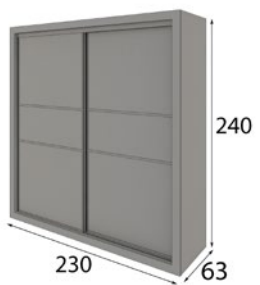

MX59001
ARMARIO DE 230 X 240 X 63cm

MX59000
ARMARIO DE 280 X 240 X 63cm

MX59000ESP
ANCHO ENTRE 200 y 280cm

*** Iluminación LED (4 ó 6 Focos) 80p**



MX83

CABECERO para camas de 150 y 180 cm

MESITAS 3 Cajones ancho 45 y 55 cm / 2 Cajones 60cm

Opcional a elegir:

Comoda + Espejo Cuadrado 100x100cm ó

Sinfonier + Espejo de Pie 70x170cm

*** BASE DE CAMA OPCIONAL**

(para todas las medidas de colchón)

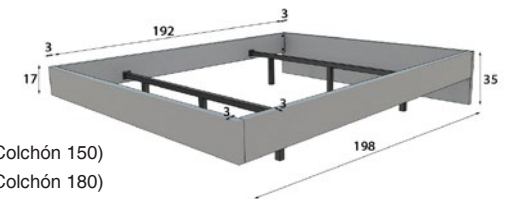

MX56107 (Colchón 150)

MX56109 (Colchón 180)



Cabecero

Opcional a elegir para camas de 150 y 180

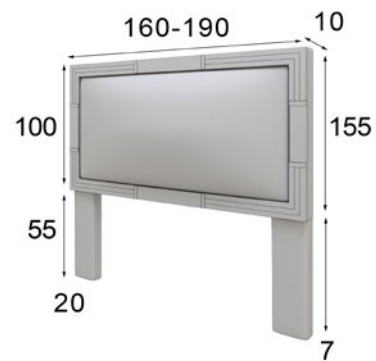

MX8330074 (160cm)

MX8330075 (190cm)

Medidas Disponibles Mesita:

Opcional a elegir sin coste añadido

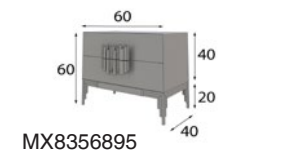

MX8356895

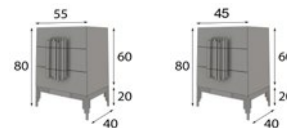

MX8356894

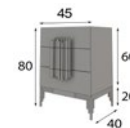

MX8356893

Medidas Comoda y Sinfonier:

Opcional a elegir sin coste añadido

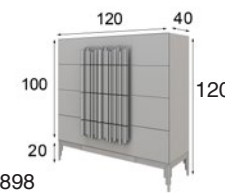

MX8356898

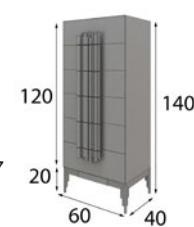

MX8356897

Medidas Espejo

Opcional a elegir sin coste añadido

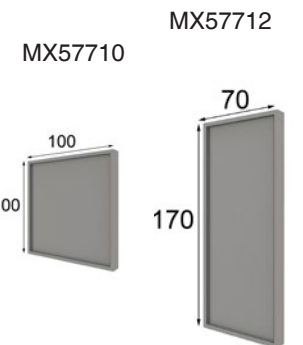

MX57710

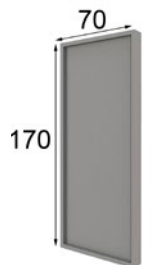

MX57712



ACABADOS a elegir:

Cualquiera de nuestros acabados mate y metalizados.

Tapizados a elegir en cualquier tejido de nuestra carta de acabados

Los acabados en alto brillo tienen un incremento del 25% (10% solo frentes). No disponible en partes metálicas.



MX83

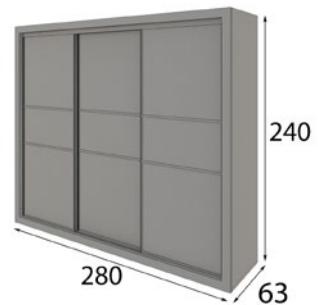
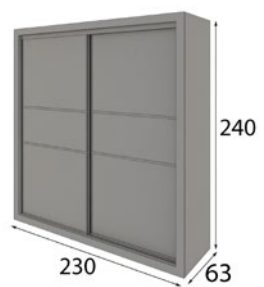

MX59001
ARMARIO DE 230 X 240 X 63cm

MX59000
ARMARIO DE 280 X 240 X 63cm

MX59000ESP
ANCHO ENTRE 200 y 280cm

*** Iluminación LED (4 ó 6 Focos) 80p**

CARACTERÍSTICAS COLECCIÓN MÀXIMO II

1. Puede elegir cualquiera de nuestros lacados mate y metalizados sin incremento.
2. Tapizados disponibles en cualquiera de los tejidos de nuestra carta de acabados sin incremento.
3. Puede elegir acabado en alto brillo con un incremento del 25% (10% solo frentes) (*Sólo frentes en alto brillo lleva un incremento del 10%). Esta terminación no es posible en partes metálicas.
4. Puede elegir todas las piezas de esta colección por separado excepto las composiciones TV que sólo se venden en conjunto.

CONDICIONES GENERALES DE VENTA PARA DISTRIBUIDORES AUTORIZADOS

CONDICIONES DE FINANCIACIÓN

Giro domiciliado a 30 días, se considera la forma estándar.

Para clientes nuevos, ventas esporádicas, muebles Especiales o con circunstancias no corrientes se podrá solicitar el pago anticipado a la entrega de mercancía mediante transferencia.

Ningún pedido será atendido mientras existan casos de impagos o facturas con vencimientos cumplidos y sin abonar.

Rogamos máxima atención en este sentido para garantizar el buen funcionamiento de las relaciones comerciales.

IVA

Sobre los precios de tarifa se aplicará el I.V.A. vigente.

TRANSPORTE TERRITORIO NACIONAL

Los precios ya contemplan el transporte al destino, excepto en las zonas de Ceuta, Melilla, e Islas Canarias, que serán depositados en la transitaría que el cliente elija y conllevarán el recargo por el DUA reglamentario. En nuestra base de datos debe figurar la dirección de descarga y los horarios pertinentes. Es importante la actualización de esta información para evitar costes adicionales por entregas fallidas.

IMPORTANTE SABER:

F. FRANCO E HIJOS S.L. garantiza sus productos según lo dispuesto en la Directiva 1999/44/CE y RD Legislativo 1/2007 del 16 de Noviembre sobre garantías en la venta de bienes de consumo.

Esta garantía no comprende los daños que se deriven del transporte, de una incorrecta instalación, de manipulaciones o reparaciones, así como de los daños que se deban al desgaste natural, malos tratos uso y mantenimiento incorrecto, impropio, anormal o diferente al usual, golpes, caídas, siniestros o defectos no imputables a la fabricación.

F. FRANCO E HIJOS S.L. responderá únicamente por el valor del material de acuerdo a lo dispuesto en la legislación vigente anteriormente mencionada.

La empresa se reserva el derecho a MODIFICAR, ANULAR O INTRODUCIR cualquier artículo sin necesidad de comunicarlo expresamente ni de reponer por ello ningún material.

DPTO DE POST VENTAS:

La solicitud de un Post Venta ha de ser comunicada a la fábrica con una serie de datos de obligada información: Descripción del problema, albarán/factura de entrega, fotos y persona de contacto para tratar dicha reclamación. Todo ello se debe enviar al correo: postventa@francofurniture.es

IMPORTANTE TENER EN CUENTA ESTAS RECOMENDACIONES PARA UNA BUENA TRAMITACIÓN DE UN POST-VENTA:

Para el mejor funcionamiento de la gestión de un post venta, una vez recibido el pedido tenga en cuenta las siguientes recomendaciones:

1. Contar los bultos y comprobar que coinciden con los reflejados en el albarán.
2. Revisar el embalaje para verificar que no esté roto.
3. Los muebles y sus accesorios deben ser revisados en el momento de la descarga para detectar alguna posible anomalía. Ver punto 2 y 7.
4. Cuando entregue su pedido si hay alguna anomalía en algún mueble lleve el artículo en cuestión a su almacén para que fábrica proceda a su recogida.
5. La empresa salvo excepciones solucionará las posibles incidencias o postventas retornando el mueble a fábrica para el examen y sustitución de las piezas necesarias.
6. Cuando la incidencia está en una pieza sustituible fácilmente se mandará el recambio para que sea reemplazada en destino final.
7. Los muebles salen de fábrica con un embalaje estudiado para garantizar su entrega impecable. No es recomendable manipular o transportar el mueble sin su embalaje original, por pequeño sea el trayecto.
8. Los muebles que por algún motivo han de retornar a fábrica, deben de hacerlo con un embalaje que garantice su integridad.
9. Cada mueble tiene sus instrucciones de montaje así como esquema de instalación de iluminaria LED.

ACABADOS FOTOGRAFIADOS EN CATÁLOGOS

Deben de tener en cuenta que los acabados de las ilustraciones que aparecen en catálogo son meramente orientativos, debiendo elegir siempre el color de su pedido a través de nuestro muestrario físico de colores y tejidos

DPTO DE PEDIDOS

Cuando reciba confirmación de su pedido:

*****POR FAVOR REVISE CUIDADOSAMENTE EL DOCUMENTO PARA PREVENIR ERRORES EN LA CONFIGURACION DE SUS MUEBLES *** SI NO RECIBIMOS NINGUNA RECTIFICACION POR SU PARTE EN LAS SIGUIENTES 48 HORAS DEL ENVÍO DE LA CONFIRMACIÓN, SU PEDIDO ENTRARÁ EN PRODUCCION Y NO PODRÁ HACER NINGUN CAMBIO O ANULACION DEL MISMO, por lo tanto si cree que su cliente tuviese intención de modificar el pedido, háganoslo saber dentro de este plazo y lo retendremos.**

Es importante comprobar que tanto los datos de facturación como el contenido del pedido estén correctos, para que podamos pasar la orden a fabricación lo antes posible.

EMAILS DE CONTACTO:

Administración y pedidos

administracion@ffrancoehijos.com

Facturación

facturacion@ffrancoehijos.com

Presupuestos

comercial7@ffrancoehijos.com

Post Venta

postventa@francofurniture.es



MÀXIMO II

franco furniture

Ctra. Córdoba-Málaga, km. 78.54 - Tlf. +34 957 50 15 74 +34 957 50 06 13 - 14900 LUCENA (Córdoba) Spain - email: info@francoehijos.com

www.francofurniture.es